

# KATALOG PRODUKTÓW

Wrzesień 2023



**iZZiFAST**

## Spis treści

### POMPY CIEPŁA

R290 PRO-N 7 kW.....	6
R290 PRO-R 18 kW.....	8
GRANDIS-N 7 kW.....	10
GRANDIS-R 18 kW.....	12

### SZAFY HYDRAULICZNE

iZZiFAST 120 S PLUS jednoobiegowa - wersja z długą obudową.....	16
iZZiFAST 250 S jednoobiegowa - wersja standardowa z króćcami do góry.....	20
iZZiFAST 250 S jednoobiegowa - opcja z króćcami do tyłu.....	22
iZZiFAST 250 S jednoobiegowa - opcja z króćcami do tyłu i na bok.....	24
iZZiFAST 200 S jednoobiegowa.....	26
iZZiFAST 200 S2 dwuobiegowa.....	30

### BUFOR

iZZiFAST 200B.....	34
--------------------	----

### AKCESORIA

System UPS.....	36
Przłączka elastyczne.....	38

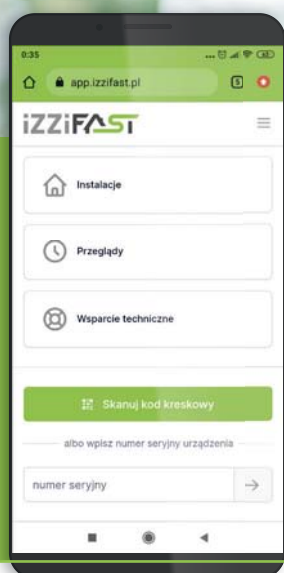

## Aplikacja iZZiApp

Do otrzymania **5-letniej gwarancji** wymagane jest uruchomienie w aplikacji **iZZiApp**.

Pozwala ona na weryfikację poprawności montażu, przypomina o terminie przeglądu oraz posiada dedykowany panel serwisowy.

**Aplikacja służy do zarządzania urządzeniem przez instalatora i serwis.**

MADE IN  
**EUROPE**





# POMPY CIEPŁA



## NASZ SPOSOBÓW NA OBNIŻENIE KOSZTÓW OGRZEWANIA

Pompa ciepła pracuje automatycznie w zależności od zapotrzebowania na ciepło Twojego domu. Włącza się i wyłącza, aby ogrzać pomieszczenia oraz ciepłą wodę. Dzięki nowoczesnej technologii dostępnej w naszych urządzeniach praca pompy ciepła jest bardzo cicha, a Ty nie musisz wykonywać żadnych dodatkowych prac związanych z ogrzewaniem.

### R290

Jedną z ważnych zalet Naszych pomp ciepła jest wykorzystanie jako czynnika chłodzącego R290, organicznego związku chemicznego z grupy węglowodorów - znanego również jako propan.

Jest to jeden z ekologicznych i przyjaznych dla środowiska chłodziw, ponieważ ma bardzo niski potencjał wzrostu efektu cieplarnianego (GWP) i nie zawiera substancji, które niszczą warstwę ozonową (ODP - Ozone Depletion Potential).

R290 ma doskonałą zdolność do przewodzenia ciepła, co przekłada się na wydajność całego systemu.



iZZiFAST R290 PRO N



iZZiFAST R290 PRO R



iZZiFAST GRANDIS-N



iZZiFAST GRANDIS-R

## POMPA CIEPŁA

# izzifast R290 PRO-N

7 kW, propanowa



### Zalety

- Konstrukcja ze stali nierdzewnej
- Ekologiczny czynnik chłodniczy R290 - nie wymaga regularnych przeglądów
- Temperatura wyjściowa do 70°C bez użycia zasilacza awaryjnego
- Sprężarka Scroll Copeland
- Ciągłe kontrolowana moc sprężarki i wentylatora
- Elektronicznie sterowany zawór rozprężny
- Sterowanie mocą pompy cyrkulacyjnej
- Zdalny nadzór
- Kontrola przez Internet
- Aplikacje na Androida i iOS
- Współpraca z instalacją fotowoltaiczną

### Akcesoria

Stojak pod pompę R290 PRO-N (opcja)



### Dane techniczne:

Feeding voltage code; circuit breaker	3-N/PE/400V/50Hz; B16A
Outdoor unit's voltage code; circuit breaker	1-N/PE/230V/50Hz; B16A
Compressor Type	Scroll
Maximum current of outdoor unit	13 A
Starting current	5 A
Protection class	IP24
Refrigerant	R290
Refrigerant weight	1,35 kg
Cooling capacity A35/W18	3 - 7 kW
Maximum allowable pressure - high pressure side	26 bar
Maximum allowable pressure - low pressure side	26 bar
Air temperature limit range	-22 to 35 °C
Water temperature limit range	20 to 70 °C
Water flow range	0,5 to 3 m³/h
<b>Waga</b>	<b>115 kg</b>

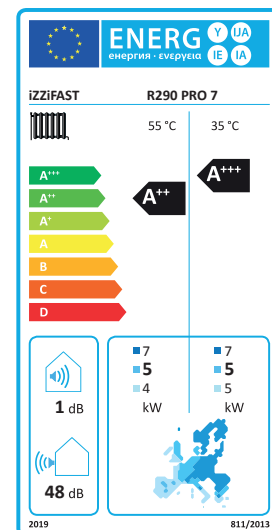

## Rysunki techniczne:

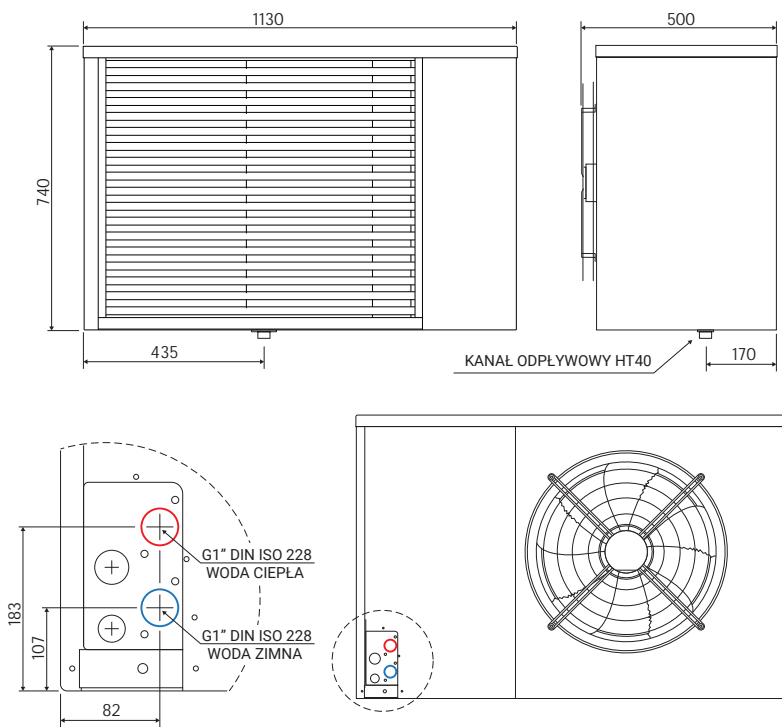

## Acoustic parameters

iZZiFAST R290 PRO heat pumps are placed outdoors or in machine rooms meeting EN 378-3. Sound pressure levels are affected by many factors, such as whether the heat pump is located next to a wall or against a wall in a corner, the structure of the wall, or at what altitude the heat pump is located. Therefore, the indicated sound pressure values are only indicative. The acoustic power values were measured during A7/W55 condition according to EN 12 102.

The acoustic power values were measured during A7/W55 condition according to EN 12 102.

Model	iZZiFAST R290 PRO-N	
Acoustic pressure power $L_{WA}$	dB(A)	48,4

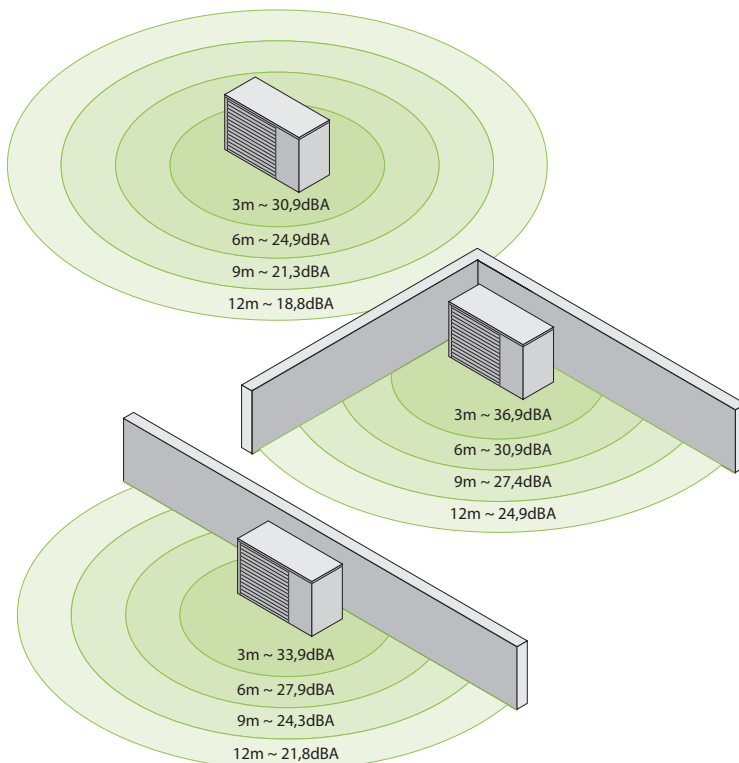

## Charakterystyka wydajności

Heating capacity limits in dependence on outdoor and water temperature

The following values are measured during continuous mode.

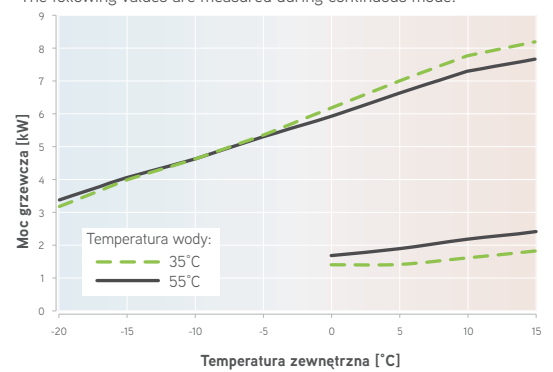

Wykres mocy grzewczej								
Outdoor temperature [°C]	-20	-15	-10	-5	0	5	10	15
Maximum heating capacity at 35°C [kW]	3,2	4	4,7	5,4	6,6	7	7,8	8,2
Maximum heating capacity at 55°C [kW]	3,4	4,1	4,7	5,3	6	6,7	7,3	7,7

Maximum coefficient of performance in dependence on outdoor and water temperature

The following values are measured during continuous mode.

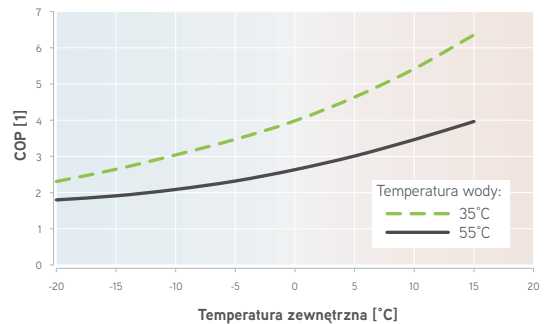

Sprawność pompy ciepła								
Outdoor temperature [°C]	-20	-15	-10	-5	0	5	10	15
Maximum COP at 35°C [1]	2,3	2,6	3	3,5	4	4,6	5,4	6,4
Maximum COP at 55°C [1]	1,8	1,9	2,1	2,3	2,6	3	3,5	4

## Zakres pracy

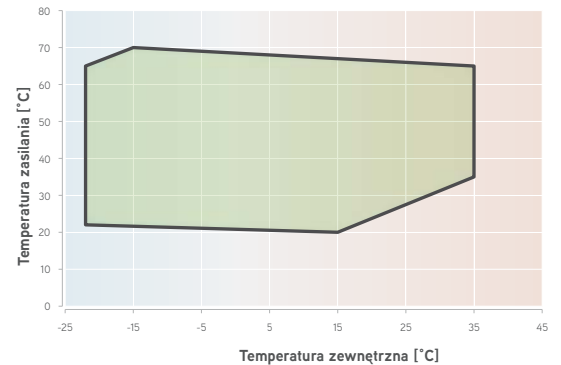

## POMPA CIEPŁA

# izzIFAST R290 PRO-R

18 kW, propanowa



### Zalety

- Konstrukcja ze stali nierdzewnej
- Ekologiczny czynnik chłodniczy R290 - nie wymaga regularnych przeglądów
- Temperatura wyjściowa do 70°C bez użycia zasilacza awaryjnego
- Sprężarka Scroll Copeland
- Ciągłe kontrolowana moc sprężarki i wentylatora
- Elektronicznie sterowany zawór rozprężny
- Sterowanie mocą pompy cyrkulacyjnej
- Zdalny nadzór
- Kontrola przez Internet
- Aplikacje na Androida i iOS
- Współpraca z instalacją fotowoltaiczną

### Aksesoria

Stojak pod pompę GRANDIS-R (opcja)



### Dane techniczne:

Feeding voltage code; circuit breaker	3-N/PE/400V/50Hz; B20A
Outdoor unit's voltage code; circuit breaker	3-N/PE/400V/50Hz; B16A
Compressor Type	Scroll
Maximum current of outdoor unit	12 A
Starting current	5 A
Protection class	IP24
Refrigerant	R290
Refrigerant weight	2,75 kg
Cooling capacity A35/W18	6 - 14 kW
Maximum allowable pressure - high pressure side	26 bar
Maximum allowable pressure - low pressure side	26 bar
Air temperature limit range	-22 to 35 °C
Water temperature limit range	20 to 70 °C
Water flow range	0,5 to 3 m³/h
Waga	195 kg

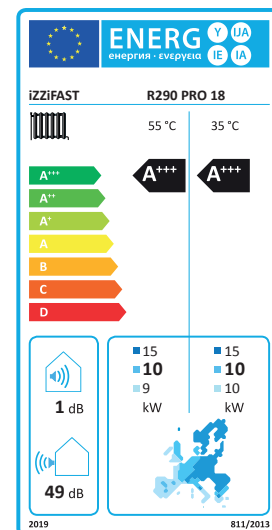



## Rysunki techniczne:

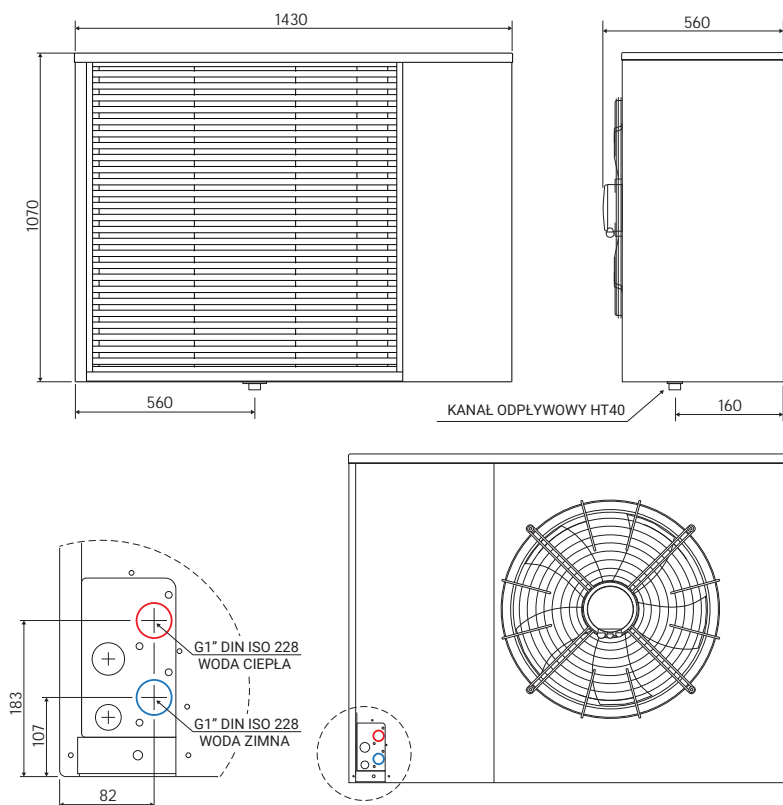

## Acoustic parameters

iZZiFAST R290 PRO heat pumps are placed outdoors or in machine rooms meeting EN 378-3. Sound pressure levels are affected by many factors, such as whether the heat pump is located next to a wall or against a wall in a corner, the structure of the wall, or at what altitude the heat pump is located. Therefore, the indicated sound pressure values are only indicative. The acoustic power values were measured during A7/W55 condition according to EN 12 102.

The acoustic power values were measured during A7/W55 condition according to EN 12 102.

Model	iZZiFAST R290 PRO-N	
Acoustic pressure power $L_{WA}$	dB(A)	49,3

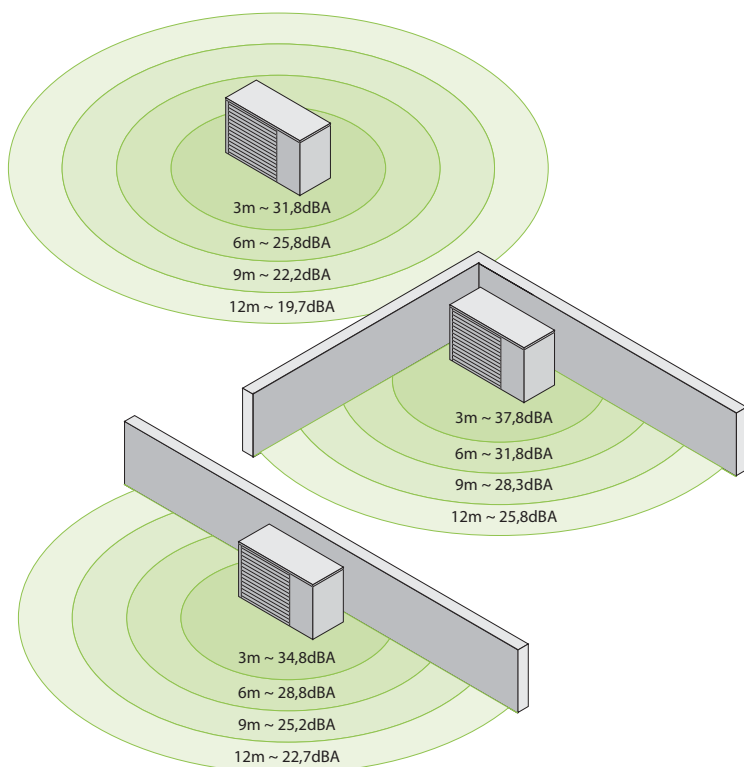

## Charakterystyka wydajności

Heating capacity limits in dependence on outdoor and water temperature

The following values are measured during continuous mode.

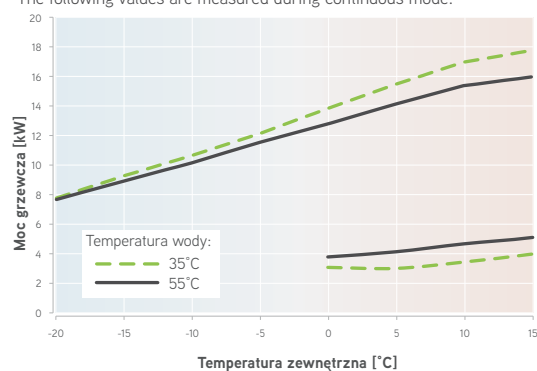

Wykres mocy grzewczej								
Outdoor temperature [°C]	-20	-15	-10	-5	0	5	10	15
Maximum heating capacity at 35°C [kW]	7,7	9,2	10,6	12,1	13,8	15,5	17	17,8
Maximum heating capacity at 55°C [kW]	7,6	8,9	10,1	11,5	12,8	14,1	15,4	16

Maximum coefficient of performance in dependence on outdoor and water temperature

The following values are measured during continuous mode.

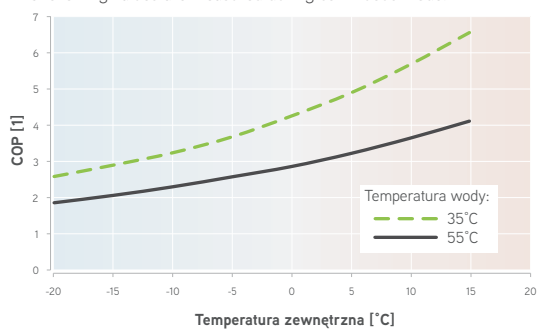

Sprawność pompy ciepła								
Outdoor temperature [°C]	-20	-15	-10	-5	0	5	10	15
Maximum COP at 35°C [1]	2,6	2,9	3,2	3,7	4,2	4,9	5,7	6,6
Maximum COP at 55°C [1]	1,8	2	2,3	2,5	2,8	3,2	3,6	4,1

## Zakres pracy

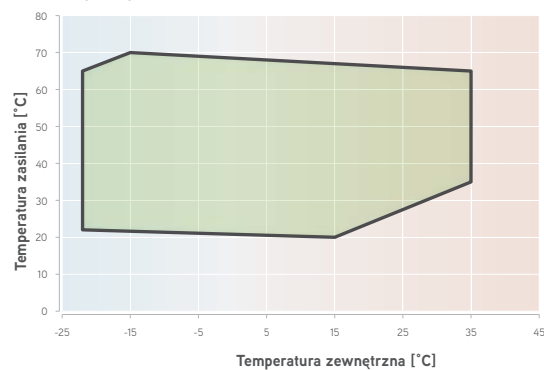

## POMPA CIEPŁA

# izzifast GRANDIS-N

7 kW, propanowa



### Zalety

- Konstrukcja ze stali nierdzewnej
- Ekologiczny czynnik chłodniczy R290 - nie wymaga regularnych przeglądów
- Temperatura wyjściowa do 70°C bez użycia zasilacza awaryjnego
- Sprężarka Twin Rotatory
- Ciągłe kontrolowana moc sprężarki i wentylatora
- Elektronicznie sterowany zawór rozprężny
- Sterowanie mocą pompy cyrkulacyjnej
- Zdalny nadzór
- Kontrola przez Internet
- Aplikacje na Androida i iOS
- Współpraca z instalacją fotowoltaiczną

### Aksesoria

Stojak pod pompę GRANDIS-N (opcja)



### Dane techniczne:

Feeding voltage code; circuit breaker	3-N/PE/400V/50Hz; B16A
Compressor type	Twin Rotatory
Maximum current of outdoor unit	13 A
Starting current	5 A
Stable current	3,97 A
Protection class	IP24
Refrigerant	R290
Refrigerant weight	0,75 kg
Cooling capacity A35/W18	5,3 kW
Air temperature limit range*	-25 to 38 °C
Water temperature limit range**	20 to 75 °C
Water flow range	0,5 to 3 m³/h
Waga	115 kg

\* Verified by the testing laboratory at lower heat pump load

\*\* Verified by the testing laboratory, a water temperature of 75°C can be achieved at a lower load of the heat pump

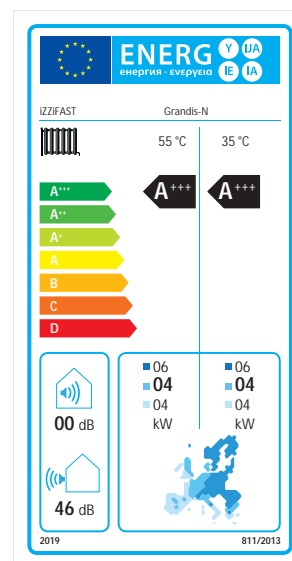

## Rysunki techniczne:

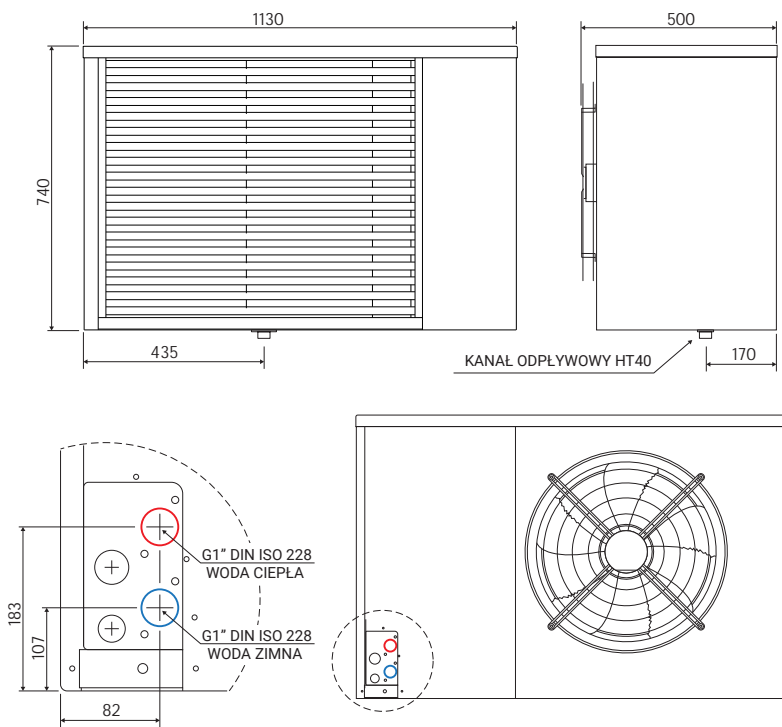

## Acoustic parameters

iZZiFAST R290 PRO heat pumps are placed outdoors or in machine rooms meeting EN 378-3. Sound pressure levels are affected by many factors, such as whether the heat pump is located next to a wall or against a wall in a corner, the structure of the wall, or at what altitude the heat pump is located. Therefore, the indicated sound pressure values are only indicative. The acoustic power values were measured during A7/W55 condition according to EN 12 102.

The acoustic power values were measured during A7/W55 condition according to EN 12 102.

Model	iZZiFAST R290 PRO-N	
Acoustic pressure at 3m	dB(A)	28,6
Acoustic pressure at 6m	dB(A)	22,6
Acoustic power $L_{WA}$	dB(A)	46,1

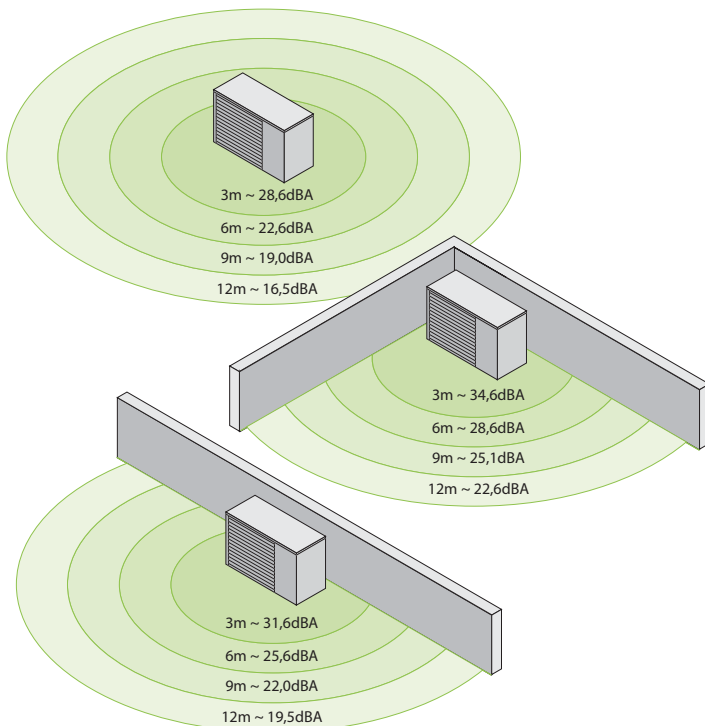

## Charakterystyka wydajności

Heating capacity limits in dependence on outdoor and water temperature

The following values are measured at continuous operation.

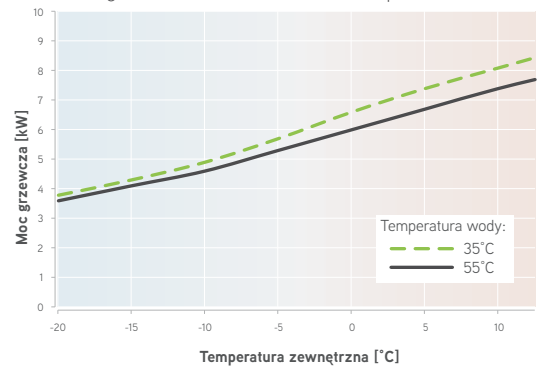

Wykres mocy grzewczej								
Outdoor temperature [°C]	-20	-15	-10	-5	0	5	10	15
Maximum heating capacity at 35°C [kW]	3,8	4,3	4,9	5,7	6,6	7,4	8,1	8,8
Maximum heating capacity at 55°C [kW]	3,6	4,1	4,6	5,3	6	6,7	7,4	8

Maximum coefficient of performance in dependence on outdoor and water temperature

The following values are measured at continuous operation and water temperature regulated by the equithermal curve.

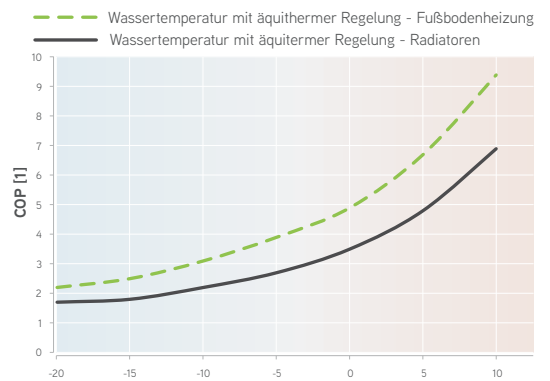

Outdoor temperature [°C]	-20	-15	-10	-5	0	5	10
Water temperature with equithermal regulation - undfloor heating [°C]	38	37	35	33	31	28	25
Maximum COP [kW / kW]	2,2	2,5	3,1	3,9	4,9	6,7	9,4

Outdoor temperature [°C]	-20	-15	-10	-5	0	5	10
Water temperature with equithermal regulation - radiators [°C]	65	60	55	50	44	38	32
Maximum COP [kW / kW]	1,7	1,8	2,2	2,7	3,5	4,8	6,9

## Zakres pracy

The working area is verified by the testing laboratory, it meets the requirements of EN 14511-4. Outlet temperatures are achievable under certain part load conditions.

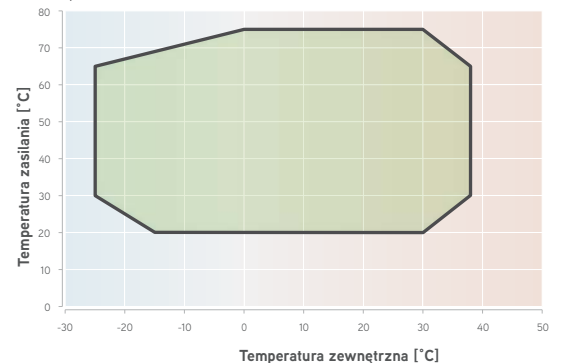

## POMPA CIEPŁA

# izzifast GRANDIS-R

18 kW, propanowa



### Zalety

- Konstrukcja ze stali nierdzewnej
- Ekologiczny czynnik chłodniczy R290 - nie wymaga regularnych przeglądów
- Temperatura wyjściowa do 70°C bez użycia zasilacza awaryjnego
- Sprężarka Twin Rotatory
- Ciągłe kontrolowana moc sprężarki i wentylatora
- Elektronicznie sterowany zawór rozprężny
- Sterowanie mocą pompy cyrkulacyjnej
- Zdalny nadzór
- Kontrola przez Internet
- Aplikacje na Androida i iOS
- Współpraca z instalacją fotowoltaiczną

### Aksesoria

Stojak pod pompę GRANDIS-R (opcja)



### Dane techniczne:

Feeding voltage code; circuit breaker	3-N/PE/400V/50Hz; B20A
Compressor type	Twin Rotatory
Maximum current of outdoor unit	9 A
Starting current	5 A
Stable current	2,71 A
Protection class	IP24
Refrigerant	R290
Refrigerant weight	1,4 kg
Cooling capacity A35/W18	8,3 kW
Air temperature limit range*	-25 to 38 °C
Water temperature limit range**	20 to 75 °C
Water flow range	0,5 to 3 m³/h
Waga	195 kg

\* Verified by the testing laboratory at lower heat pump load

\*\* Verified by the testing laboratory, a water temperature of 75°C can be achieved at a lower load of the heat pump

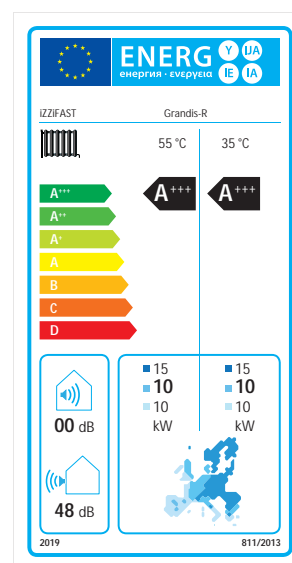

## Rysunki techniczne:

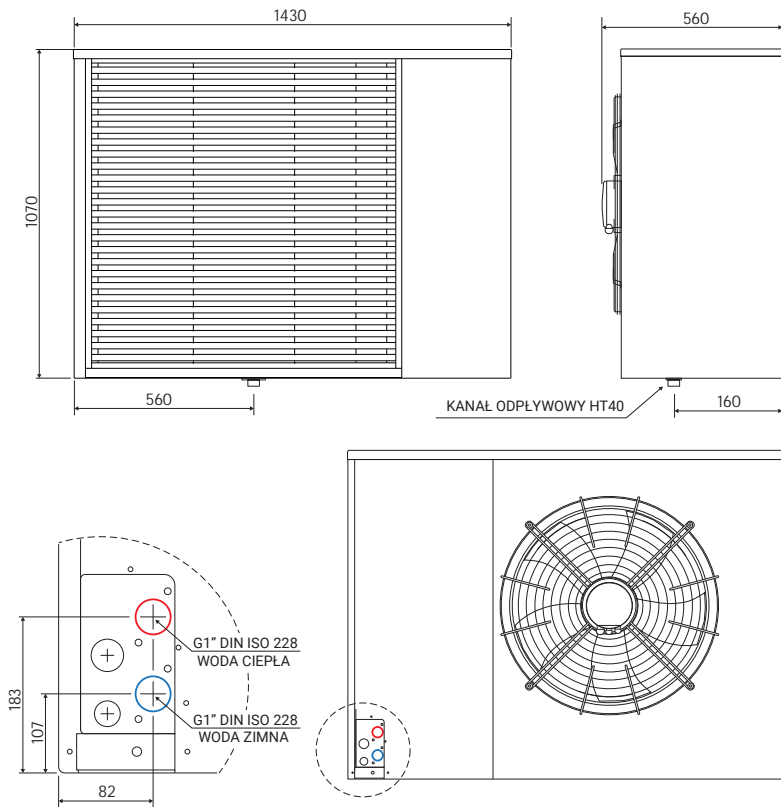

## Acoustic parameters

iZZiFAST R290 PRO heat pumps are placed outdoors or in machine rooms meeting EN 378-3. Sound pressure levels are affected by many factors, such as whether the heat pump is located next to a wall or against a wall in a corner, the structure of the wall, or at what altitude the heat pump is located. Therefore, the indicated sound pressure values are only indicative. The acoustic power values were measured during A7/W55 condition according to EN 12 102.

The acoustic power values were measured during A7/W55 condition according to EN 12 102.

Model	iZZiFAST GRANDIS-R	
Acoustic pressure at 3m	dB(A)	30,2
Acoustic pressure at 6m	dB(A)	24,2
Acoustic power $L_{WA}$	dB(A)	47,7

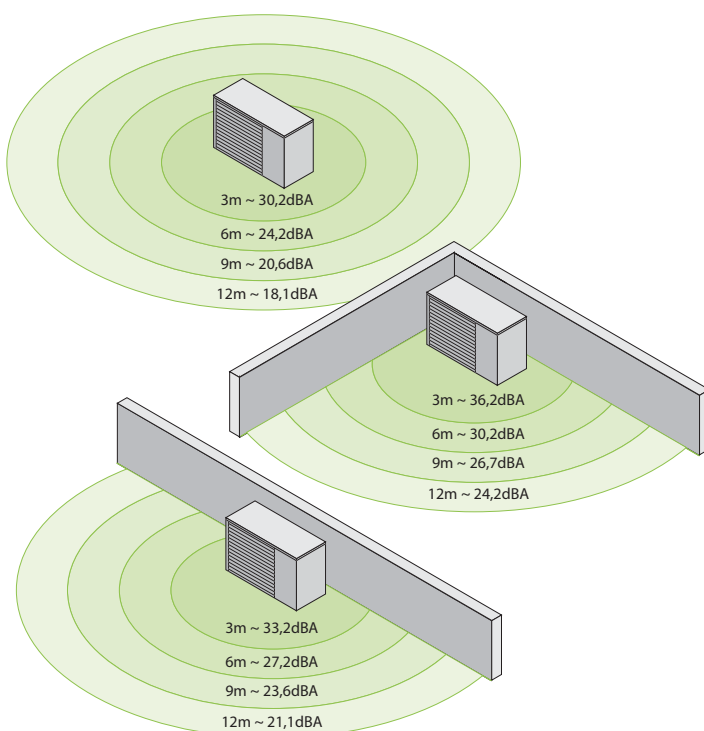

## Charakterystyka wydajności

Heating capacity limits in dependence on outdoor and water temperature

The following values are measured at continuous operation.

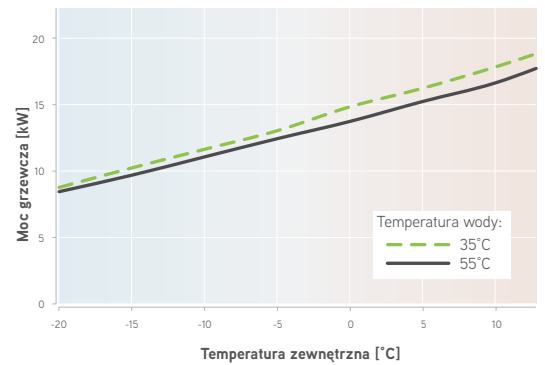

Wykres mocy grzewczej								
Outdoor temperature [°C]	-20	-15	-10	-5	0	5	10	15
Maximum heating capacity at 35°C [kW]	8,7	10,2	11,6	13	14,8	16,2	17,8	19,6
Maximum heating capacity at 55°C [kW]	8,4	9,7	11	12,4	13,7	15,2	16,6	18,6

Maximum coefficient of performance in dependence on outdoor and water temperature

The following values are measured at continuous operation and water temperature regulated by the equithermal curve.

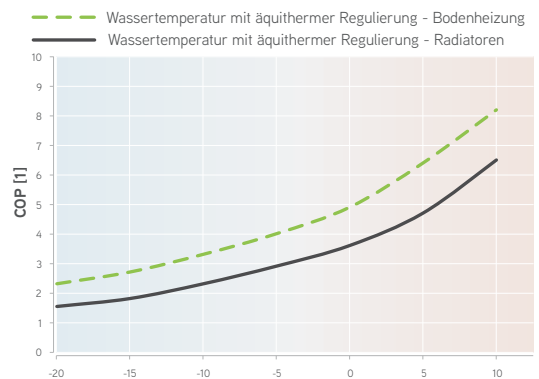

Outdoor temperature [°C]	-20	-15	-10	-5	0	5	10
Water temperature with equithermal regulation - underfloor heating [°C]	38	37	35	33	31	28	25
Maximum COP [kW / kW]	2,3	2,7	3,3	4	4,9	6,4	8,2

Outdoor temperature [°C]	-20	-15	-10	-5	0	5	10
Water temperature with equithermal regulation - radiators [°C]	65	60	55	50	44	38	32
Maximum COP [kW / kW]	1,5	1,8	2,3	2,9	3,6	4,7	6,5

## Zakres pracy

The working area is verified by the testing laboratory, it meets the requirements of EN 14511-4. Outlet temperatures are achievable under certain part load conditions.

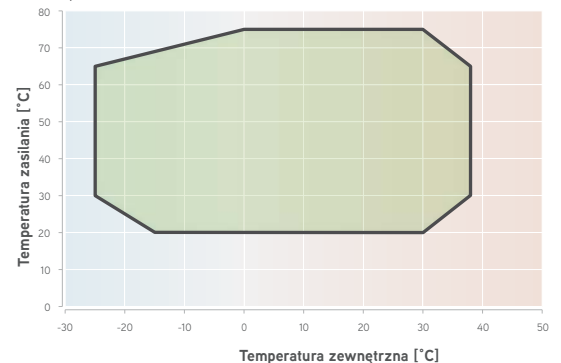

## Parametry pracy:

Model	iZZIFAST PRO-N		iZZIFAST PRO-R	
Maximum building's heat losses at -15°C-underfloor heating [kW]*	7		15,5	
Maximum building's heat losses at -15°C-radiators [kW]*	7		15	
Parametry pracy zgodnie z normą EN 14 511				
Moc grzewcza x COP przy A7/W35 [kW x 1]	3,28 x 4,9		6,77 x 5,22	
Moc grzewcza x COP przy A2/W35 [kW x 1]	2,74 x 4,31		5,7 x 4,49	
Moc grzewcza x COP przy A7/W55 [kW x 1]	3,87 x 3,28		7,41 x 3,29	
Parametry pracy z termostatem pokojowym dla zasilania 35°C wg normy EN 14 825				
Moc grzewcza x COP przy A12/W27 [kW x 1]	1,81 x 6,27		4,05 x 7,11	
Moc grzewcza x COP przy A7/W27 [kW x 1]	1,63 x 5,55		3,81 x 6,33	
Moc grzewcza x COP przy A2/W30 [kW x 1]	2,54 x 4,94		5,46 x 5,03	
Moc grzewcza x COP przy A-7/W34 [kW x 1]	4,17 x 3,14		9,23 x 3,24	
Parametry pracy z termostatem pokojowym dla zasilania 55°C wg normy EN 14 825				
Moc grzewcza x COP przy A12/W35 [kW x 1]	1,76 x 5,36		3,88 x 5,92	
Moc grzewcza x COP przy A7/W36 [kW x 1]	1,6 x 4,41		3,52 x 4,97	
Moc grzewcza x COP przy A2/W42 [kW x 1]	2,48 x 3,74		5,53 x 3,87	
Moc grzewcza x COP przy A-7/W52 [kW x 1]	4,08 x 2,38		9 x 2,5	
Parametry dla klimatu umiarkowanego z termostatem pokojowym				
$P_{rated}$ x SCOP W35 [kW x 1]	4,71 x 4,74		10,38 x 5,05	
$P_{rated}$ x SCOP W55 [kW x 1]	4,61 x 3,68		10,17 x 3,93	
Parametry dla klimatu ciepłego z termostatem pokojowym				
$P_{rated}$ x SCOP W35 [kW x 1]	4,52 x 5,54		9,53 x 6,27	
$P_{rated}$ x SCOP W55 [kW x 1]	4,41 x 4,17		9,19 x 4,79	
Parametry dla klimatu zimnego z termostatem pokojowym				
$P_{rated}$ x SCOP W35 [kW x 1]	6,9 x 3,83		15,21 x 4,15	
$P_{rated}$ x SCOP W55 [kW x 1]	6,8 x 3,19		14,74 x 3,36	

\* The losses of the building (at -15 °C) must include the heating of the hot water and swimming pool, if fitted; standardized installation of iZZiFAST pumps with auxiliary heating rod.

## Energy parameters

Model		iZZIFAST PRO-N		iZZIFAST PRO-R		
Temperatura wody grzewczej [°C]		35	55	35	55	
Klimat umiarkowany	Klasa energetyczna	A+++	A++	A+++	A+++	
	Sezonowy współczynnik efektywności	%	187	144	199	155
	Roczne zużycie energii	kWh	2053	2588	4246	5351
Klimat Ciepły	Klasa energetyczna	A+++	A+++	A+++	A+++	
	Sezonowy współczynnik efektywności	%	219	164	248	189
	Roczne zużycie energii	kWh	1089	1412	2029	2562
Klimat Zimny	Klasa energetyczna	A+++	A++	A+++	A++	
	Sezonowy współczynnik efektywności	%	150	125	163	131
	Roczne zużycie energii	kWh	4442	5256	9037	10815

## Parametry pracy:

Model	iZZiFAST GRANDIS-N		iZZiFAST GRANDIS-R	
Maximum building's heat losses at -15°C – underfloor heating [kW]*	7		15,5	
Maximum building's heat losses at -15°C and 55°C - radiators [kW]*	7		15	
Performance parameters at nominal conditions according to EN 14 511				
Heating capacity x COP at A7/W35 [kW x 1]	3,05 x 5,54		6,98 x 5,52	
Heating capacity x COP at A7/W55 [kW x 1]	3,3 x 3,26		6,94 x 3,38	
Regulated performance parameters, Equithermal regulation, reference water temperature 35°C according to EN 14 825				
Heating capacity x COP at A12/W27 [kW x 1]	1,81 x 9,14		4,63 x 9	
Heating capacity x COP at A7/W27 [kW x 1]	1,52 x 6,81		4,03 x 7,26	
Heating capacity x COP at A2/W30 [kW x 1]	2,26 x 5,25		5,58 x 5,42	
Heating capacity x COP at A-7/W34 [kW x 1]	3,72 x 3,51		8,97 x 3,57	
Regulated performance parameters, Equithermal regulation, reference water temperature 55°C according to EN 14 825				
Heating capacity x COP at A12/W35 [kW x 1]	1,75 x 7,16		4,46 x 6,81	
Heating capacity x COP at A7/W36 [kW x 1]	1,45 x 5,29		3,82 x 5,39	
Heating capacity x COP at A2/W42 [kW x 1]	2,15 x 3,98		5,37 x 4,1	
Heating capacity x COP at A-7/W52 [kW x 1]	3,54 x 2,45		8,8 x 2,67	
Parameters for average climate, Equithermal regulation				
$P_{design}$ x SCOP W35 [kW x 1]	4,2 x 5,38		10,19 x 5,58	
$P_{design}$ x SCOP W55 [kW x 1]	4 x 4,05		9,97 x 4,21	

\* For the heating of the building at the mentioned heat losses, auxiliary heating by an electric heating rod is also included. The outside temperature at which the heating rod switches on depends on the losses of the object and the required indoor temperature and will be informed, indicatively, by our sales representative.

## Energy parameters

Model	iZZiFAST GRANDIS-N		iZZiFAST GRANDIS-R	
Temperatura wody grzewczej [°C]	35	55	35	55
Klimat umiarkowany	Klasa energetyczna	A+++	A+++	A+++
	Sezonowy współczynnik efektywności	%	212,1	159
	Roczne zużycie energii	kWh	1613	2040
			3772	4892



# BUFOR I SZAFY HYDRAULICZNE





## CAŁA KOTŁOWNIA W JEDNYM URZĄDZENIU

Szafy hydrauliczne iZZiFAST współpracujące z pompami ciepła powietrze-woda typu monoblok to urządzenia zawierające w swojej kompaktowej obudowie o powierzchni 0,4 m<sup>2</sup> wszystkie niezbędne elementy standardowej kotłowni wraz z zasobnikiem ciepła oraz armaturą hydrauliczną i sterującą niezbędną do prawidłowego i bezpiecznego funkcjonowania instalacji centralnego ogrzewania (CO) oraz ciepłej wody (CWU) w budynku.

## DESIGN

Dzięki starannemu projektowi i wysokiej jakości stosowanych materiałów, Nasze produkty otrzymały nowoczesny, schludny i minimalistyczny design, który doskonale wpisuje się w wystrój niemal każdego wnętrza.

Estetyczny wygląd szafy hydraulicznej wprowadza porządek i harmonię do pomieszczenia, nadając mu często wyjątkowy charakter.



BUFOR  
iZZiFAST 200 B



SZAFY HYDRAULICZNA  
iZZiFAST 120 S  
jednoobiegowa



SZAFY HYDRAULICZNA  
iZZiFAST 250 S  
jednoobiegowa



SZAFY HYDRAULICZNA  
iZZiFAST 200 S / S2  
jedno i dwuobiegowa

## SZAFA HYDRAULICZNA

# izzifast 120S PLUS

jednoobiegowa - wersja z długą obudową



### Dane techniczne:

Obudowa	materiał wykonania	<b>stal nierdzewna</b>	
	wysokość	1560 mm (bez nóżek)	
	długość	600 mm	
	głębokość	600 mm	
Wymiary/waga netto	masa	<b>80 kg</b>	
	energooszczędna pompa obiegowa	TAK	
	energooszczędna pompa cyrkulacyjna	TAK (opcja)	
	zawór bezpieczeństwa c.o.	3 bar	
Wyposażenie	zawór bezpieczeństwa c.w.u.	6 bar	
	naczynie przeponowe c.o.	8 lub 12 dm <sup>3</sup>	
	naczynie przeponowe c.w.u.	8 lub 12 dm <sup>3</sup>	
	grzałka przepływowa	6 kW	
	manometr c.w.u.	TAK	
	manometr c.o.	TAK	
	filtr napełniania c.o.	TAK	
	zawory napełniające CO	TAK	
	zintegrowane napełnianie instalacji CO	TAK	
	magnetyczny separator zanieczyszczeń	TAK	
	Zawór zwrotny na dopływie CWU	TAK	
	zabezpieczenie PC przeciw zamarznięciu	<b>TAK</b>	
	Zbiornik c.w.u.	materiał wykonania	<b>stal nierdzewna 316L</b>
		pojemność	120 dm <sup>3</sup>
materiał wykonania węzownicy		<b>stal nierdzewna 316L</b>	
powierzchnia wymiany węzownicy		1,5 m <sup>2</sup>	
Średnica przyłączy wodnych	system grzewczy	1 cal	
	c.w.u.	3/4 cal	
	cyrkulacja	3/4 cal	
Dane elektryczne	parametry pracy	3/380-415/50 Ø/V/Hz	
	zalecana wielkość wyłącznika nadprądowego	25 A	
	zalecany przekrój przewodu zasilającego	5x2,5 mm <sup>2</sup>	
	zalecany przekrój przewodu sterującego	wg producenta jedn. zewn.	

### Dla użytkownika:

- estetyczny wygląd i nowoczesny design;
- kompaktowa budowa;
- oszczędność powierzchni użytkowej – brak konieczności tworzenia klasycznej kotłowni;
- kompatybilność modułów iZZIFAST z całym typoszeregiem pomp ciepła monoblok danego producenta;
- gwarancja jakości i trwałości produktu ze względu na zastosowanie materiałów najwyższej klasy (stal nierdzewna 316L);
- niższe koszty inwestycyjne w porównaniu do układów rozdzielnych;
- bezobsługowa praca;
- zaawansowane możliwości sterowania, również poprzez Wi-Fi;

### Dla instalatora:

- łatwy do wykonania montaż przez każdego wykwalifikowanego hydraulika;
- brak konieczności posiadania uprawnień f-gazowych;
- ograniczenie czasu kompleksowego montażu pompy ciepła do zaledwie kilku godzin;
- brak konieczności stosowania roztworów płynów niezamarzających jako czynnika w obiegu grzewczym;
- kompleksowe wyposażenie hydrauliczne modułu iZZIFAST;
- dodatkowa skrzynka przyłączeniowa – możliwość podłączenia przewodów zasilających i komunikacyjnych bez ingerencji w automatykę zestawu sterującego.

## Rysunki techniczne:

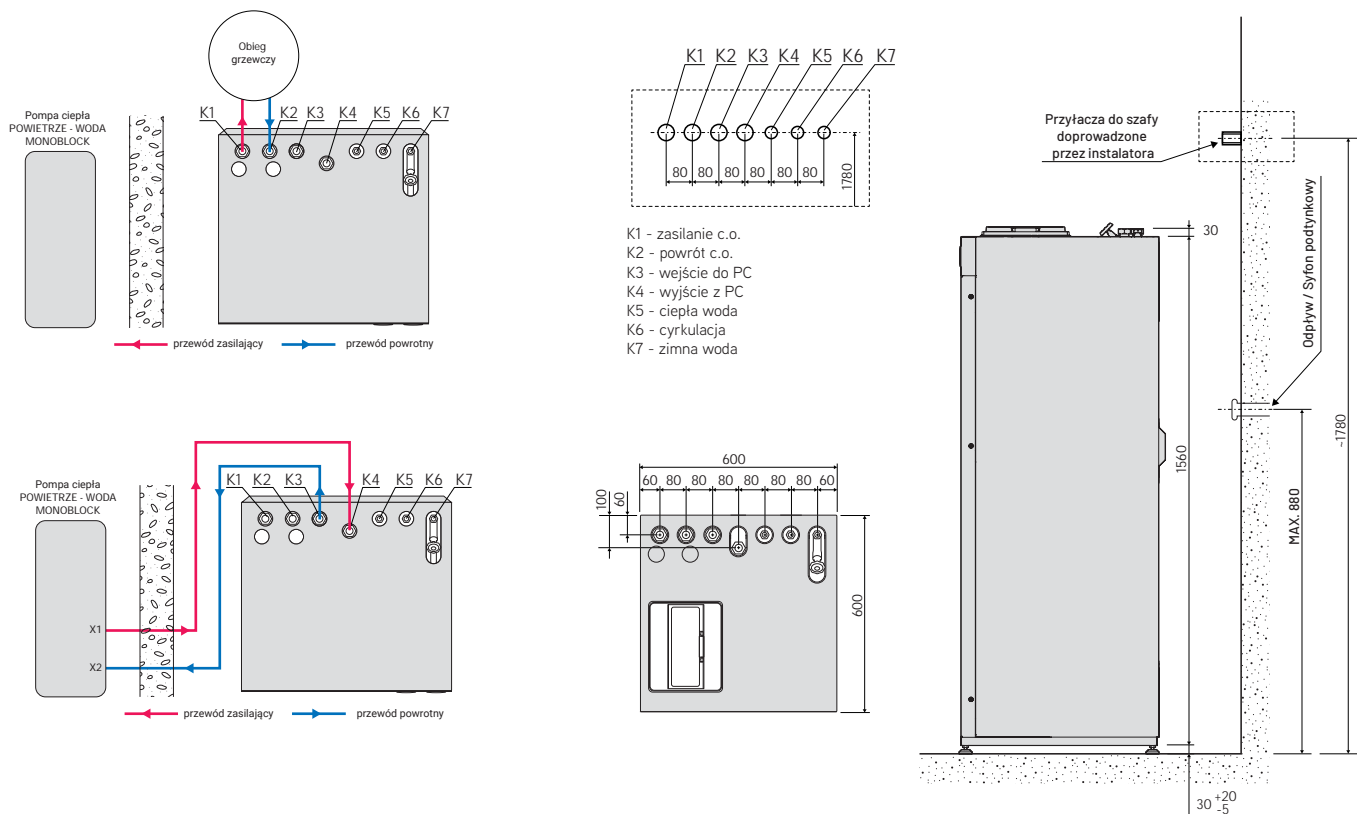

## Wyposażenie:



Uwaga: elementy wyposażenia mogą się różnić w zależności od modelu jednostki zewnętrznej pompy ciepła.

## SZAFA HYDRAULICZNA

# iZZiFAST 250 S

jednoobiegowa - wersja standardowa z króćcami do góry



### Dane techniczne:

Obudowa	materiał wykonania	<b>stal nierdzewna</b>	
	wysokość	1700 mm (bez nóżek)	
	długość	700 mm	
	głębokość	630 mm	
Wymiary/waga netto	masa	<b>110 kg</b>	
	energooszczędna pompa obiegowa	TAK	
	energooszczędna pompa cyrkulacyjna	TAK	
	zawór bezpieczeństwa c.o.	3 bar	
Wyposażenie	zawór bezpieczeństwa c.w.u.	6 bar	
	naczynie przeponowe c.o.	12 lub 18 dm <sup>3</sup>	
	naczynie przeponowe c.w.u.	12 lub 18 dm <sup>3</sup>	
	grzałka przepływowa	6 kW	
	manometr c.w.u.	TAK	
	manometr c.o.	TAK	
	filtr napędzania c.o.	TAK	
	zawory napędzające CO	TAK	
	zintegrowane napędzanie instalacji CO	TAK	
	magnetyczny separator zanieczyszczeń	TAK	
	Zawór zwrotny na dopływie CWU	TAK	
	zabezpieczenie PC przeciw zamarznięciu	<b>TAK</b>	
	Zbiornik c.w.u.	materiał wykonania	<b>stal nierdzewna 316L</b>
		pojemność	240 dm <sup>3</sup>
		materiał wykonania węzownicy	<b>stal nierdzewna 316L</b>
		powierzchnia wymiany węzownicy	3 m <sup>2</sup>
Średnica przyłączy wodnych	system grzewczy	1 cal	
	c.w.u.	3/4 cal	
	cyrkulacja	3/4 cal	
Dane elektryczne	parametry pracy	3/380-415/50 Ø/V/Hz	
	zalecana wielkość wyłącznika nadprądowego	25 A	
	zalecany przekrój przewodu zasilającego	5x2,5 mm <sup>2</sup>	
	zalecany przekrój przewodu sterującego	wg producenta jedn. zewn.	

### Dla użytkownika:

- estetyczny wygląd i nowoczesny design;
- kompaktowa budowa;
- oszczędność powierzchni użytkowej – brak konieczności tworzenia klasycznej kotłowni;
- kompatybilność modułów iZZiFAST z całym typoszeregiem pomp ciepła monoblok danego producenta;
- gwarancja jakości i trwałości produktu ze względu na zastosowanie materiałów najwyższej klasy (stal nierdzewna 316L);
- niższe koszty inwestycyjne w porównaniu do układów rozdzielnych;
- bezobsługowa praca;
- zaawansowane możliwości sterowania, również poprzez Wi-Fi;

### Dla instalatora:

- łatwy do wykonania montaż przez każdego wykwalifikowanego hydraulika;
- brak konieczności posiadania uprawnień f-gazowych;
- ograniczenie czasu kompleksowego montażu pompy ciepła do zaledwie kilku godzin;
- brak konieczności stosowania roztworów płynów niezamarzających jako czynnika w obiegu grzewczym;
- kompleksowe wyposażenie hydrauliczne modułu iZZiFAST;
- dodatkowa skrzynka przyłączeniowa – możliwość podłączenia przewodów zasilających i komunikacyjnych bez ingerencji w automatykę zestawu sterującego.

## Rysunki techniczne:

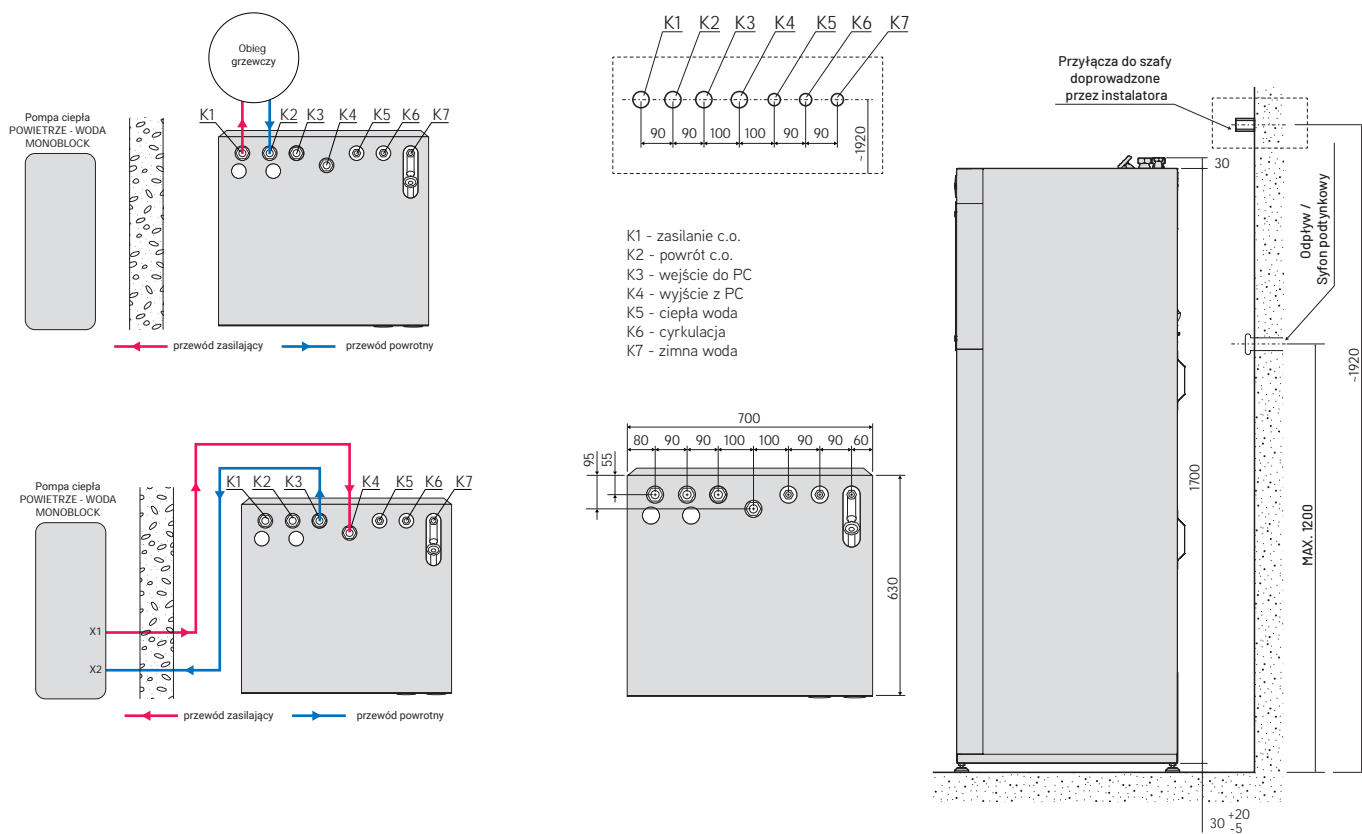

## Wyposażenie:



Uwaga: elementy wyposażenia mogą się różnić w zależności od modelu jednostki zewnętrznej pompy ciepła.

## SZAFA HYDRAULICZNA

# iZZiFAST 250 S

jednoobiegowa - opcja z króćcami do tyłu



### Dane techniczne:

Obudowa	materiał wykonania	<b>stal nierdzewna</b>	
	wysokość	1700 mm (bez nóżek)	
	długość	700 mm	
	głębokość	630 mm	
Wymiary/waga netto	masa	<b>110 kg</b>	
	energooszczędna pompa obiegowa	TAK	
	energooszczędna pompa cyrkulacyjna	TAK	
	zawór bezpieczeństwa c.o.	3 bar	
Wyposażenie	zawór bezpieczeństwa c.w.u.	6 bar	
	naczynie przeponowe c.o.	12 lub 18 dm <sup>3</sup>	
	naczynie przeponowe c.w.u.	12 lub 18 dm <sup>3</sup>	
	grzałka przepływowa	6 kW	
	manometr c.w.u.	TAK	
	manometr c.o.	TAK	
	filtr napędzania c.o.	TAK	
	zawory napędzające CO	TAK	
	zintegrowane napędzanie instalacji CO	TAK	
	magnetyczny separator zanieczyszczeń	TAK	
	Zawór zwrotny na dopływie CWU	TAK	
	zabezpieczenie PC przeciw zamarznięciu	<b>TAK</b>	
	Zbiornik c.w.u.	materiał wykonania	<b>stal nierdzewna 316L</b>
		pojemność	240 dm <sup>3</sup>
		materiał wykonania węzownicy	<b>stal nierdzewna 316L</b>
		powierzchnia wymiany węzownicy	3 m <sup>2</sup>
Średnica przyłączy wodnych	system grzewczy	1 cal	
	c.w.u.	3/4 cal	
	cyrkulacja	3/4 cal	
Dane elektryczne	parametry pracy	3/380-415/50 Ø/V/Hz	
	zalecana wielkość wyłącznika nadprądowego	25 A	
	zalecany przekrój przewodu zasilającego	5x2,5 mm <sup>2</sup>	
	zalecany przekrój przewodu sterującego	wg producenta jedn. zewn.	

### Dla użytkownika:

- estetyczny wygląd i nowoczesny design;
- kompaktowa budowa;
- oszczędność powierzchni użytkowej – brak konieczności tworzenia klasycznej kotłowni;
- kompatybilność modułów iZZiFAST z całym typoszeregiem pomp ciepła monoblok danego producenta;
- gwarancja jakości i trwałości produktu ze względu na zastosowanie materiałów najwyższej klasy (stal nierdzewna 316L);
- niższe koszty inwestycyjne w porównaniu do układów rozdzielnych;
- bezobsługowa praca;
- zaawansowane możliwości sterowania, również poprzez Wi-Fi;

### Dla instalatora:

- łatwy do wykonania montaż przez każdego wykwalifikowanego hydraulika;
- brak konieczności posiadania uprawnień f-gazowych;
- ograniczenie czasu kompleksowego montażu pompy ciepła do zaledwie kilku godzin;
- brak konieczności stosowania roztworów płynów niezamarzających jako czynnika w obiegu grzewczym;
- kompleksowe wyposażenie hydrauliczne modułu iZZiFAST;
- dodatkowa skrzynka przyłączeniowa – możliwość podłączenia przewodów zasilających i komunikacyjnych bez ingerencji w automatykę zestawu sterującego.

## Rysunki techniczne:

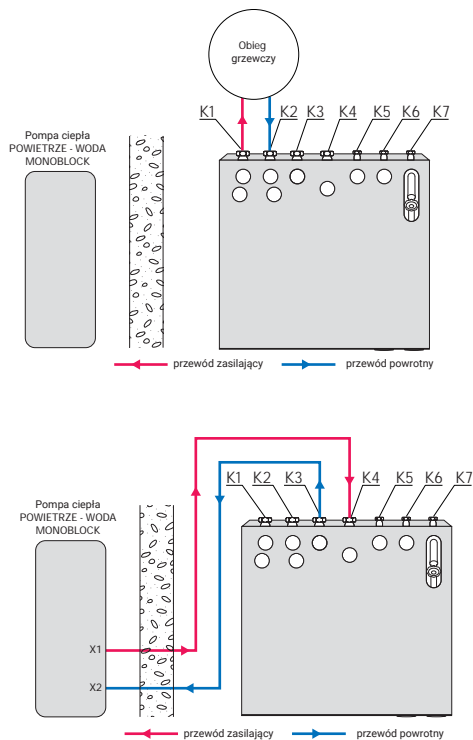

- K1 - zasilanie c.o.
- K2 - powrót c.o.
- K3 - wejście do PC
- K4 - wyjście z PC
- K5 - ciepła woda
- K6 - cyrkulacja
- K7 - zimna woda

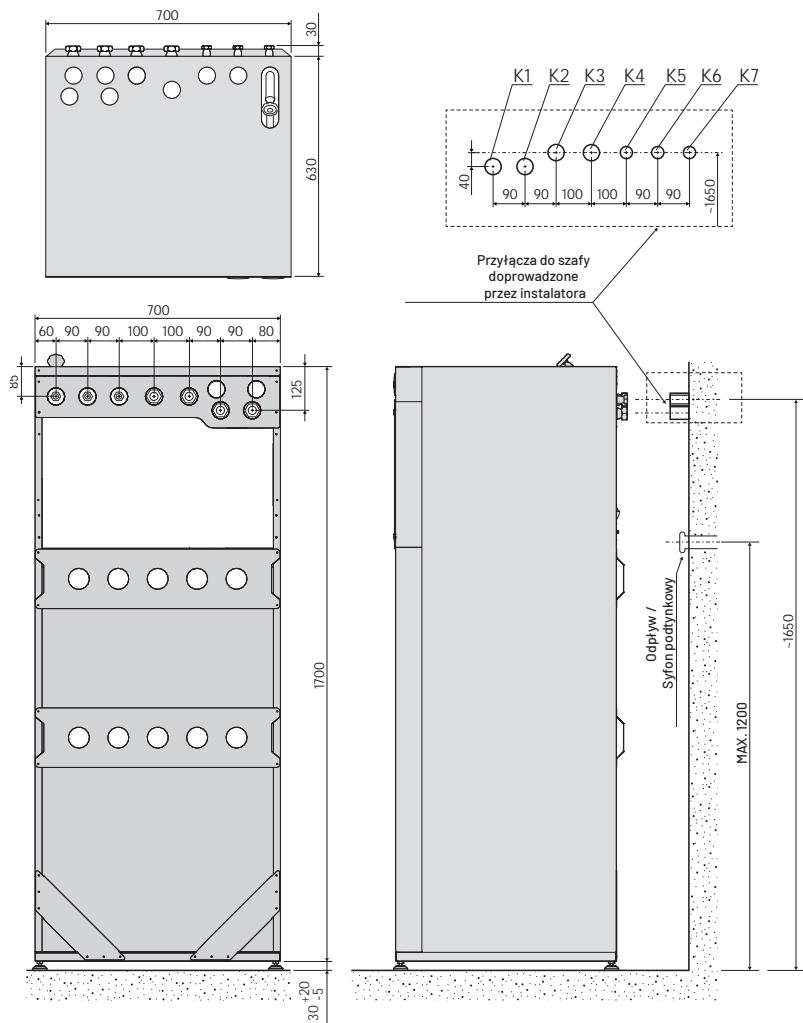

## Wyposażenie:



Uwaga: elementy wyposażenia mogą się różnić w zależności od modelu jednostki zewnętrznej pompy ciepła.

## SZAFA HYDRAULICZNA

# iZZiFAST 250 S

jednoobiegowa - opcja z króćcami do tyłu i na bok



### Dane techniczne:

Obudowa	materiał wykonania	<b>stal nierdzewna</b>	
	wysokość	1700 mm (bez nóżek)	
	długość	700 mm	
	głębokość	630 mm	
Wymiary/waga netto	masa	<b>110 kg</b>	
	energooszczędna pompa obiegowa	TAK	
	energooszczędna pompa cyrkulacyjna	TAK	
	zawór bezpieczeństwa c.o.	3 bar	
Wyposażenie	zawór bezpieczeństwa c.w.u.	6 bar	
	naczynie przeponowe c.o.	12 lub 18 dm <sup>3</sup>	
	naczynie przeponowe c.w.u.	12 lub 18 dm <sup>3</sup>	
	grzałka przepływowa	6 kW	
	manometr c.w.u.	TAK	
	manometr c.o.	TAK	
	filtr napędzania c.o.	TAK	
	zawory napędzające CO	TAK	
	zintegrowane napędzanie instalacji CO	TAK	
	magnetyczny separator zanieczyszczeń	TAK	
	Zawór zwrotny na dopływie CWU	TAK	
	zabezpieczenie PC przeciw zamarznięciu	<b>TAK</b>	
	Zbiornik c.w.u.	materiał wykonania	<b>stal nierdzewna 316L</b>
		pojemność	240 dm <sup>3</sup>
		materiał wykonania węzownicy	<b>stal nierdzewna 316L</b>
		powierzchnia wymiany węzownicy	3 m <sup>2</sup>
Średnica przyłączy wodnych	system grzewczy	1 cal	
	c.w.u.	3/4 cal	
	cyrkulacja	3/4 cal	
Dane elektryczne	parametry pracy	3/380-415/50 Ø/V/Hz	
	zalecana wielkość wyłącznika nadprądowego	25 A	
	zalecany przekrój przewodu zasilającego	5x2,5 mm <sup>2</sup>	
	zalecany przekrój przewodu sterującego	wg producenta jedn. zewn.	

### Dla użytkownika:

- estetyczny wygląd i nowoczesny design;
- kompaktowa budowa;
- oszczędność powierzchni użytkowej – brak konieczności tworzenia klasycznej kotłowni;
- kompatybilność modułów iZZiFAST z całym typoszeregiem pomp ciepła monoblok danego producenta;
- gwarancja jakości i trwałości produktu ze względu na zastosowanie materiałów najwyższej klasy (stal nierdzewna 316L);
- niższe koszty inwestycyjne w porównaniu do układów rozdzielnych;
- bezobsługowa praca;
- zaawansowane możliwości sterowania, również poprzez Wi-Fi;

### Dla instalatora:

- łatwy do wykonania montaż przez każdego wykwalifikowanego hydraulika;
- brak konieczności posiadania uprawnień f-gazowych;
- ograniczenie czasu kompleksowego montażu pompy ciepła do zaledwie kilku godzin;
- brak konieczności stosowania roztworów płynów niezamarzających jako czynnika w obiegu grzewczym;
- kompleksowe wyposażenie hydrauliczne modułu iZZiFAST;
- dodatkowa skrzynka przyłączeniowa – możliwość podłączenia przewodów zasilających i komunikacyjnych bez ingerencji w automatykę zestawu sterującego.



## Rysunki techniczne:

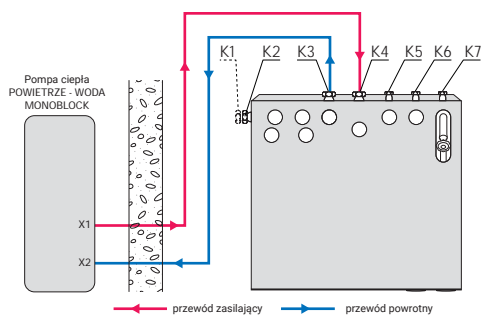
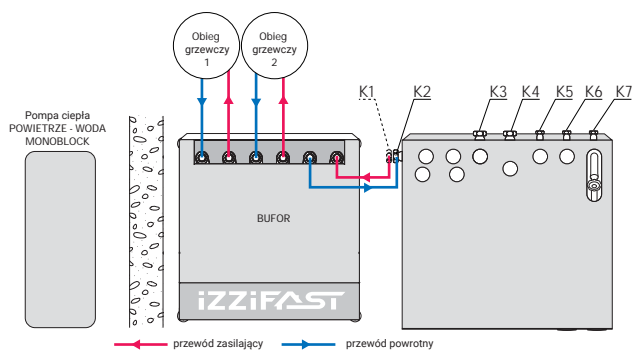

- K1 - zasilanie c.o.
- K2 - powrót c.o.
- K3 - wejście do PC
- K4 - wyjście z PC
- K5 - ciepła woda
- K6 - cyrkulacja
- K7 - zimna woda

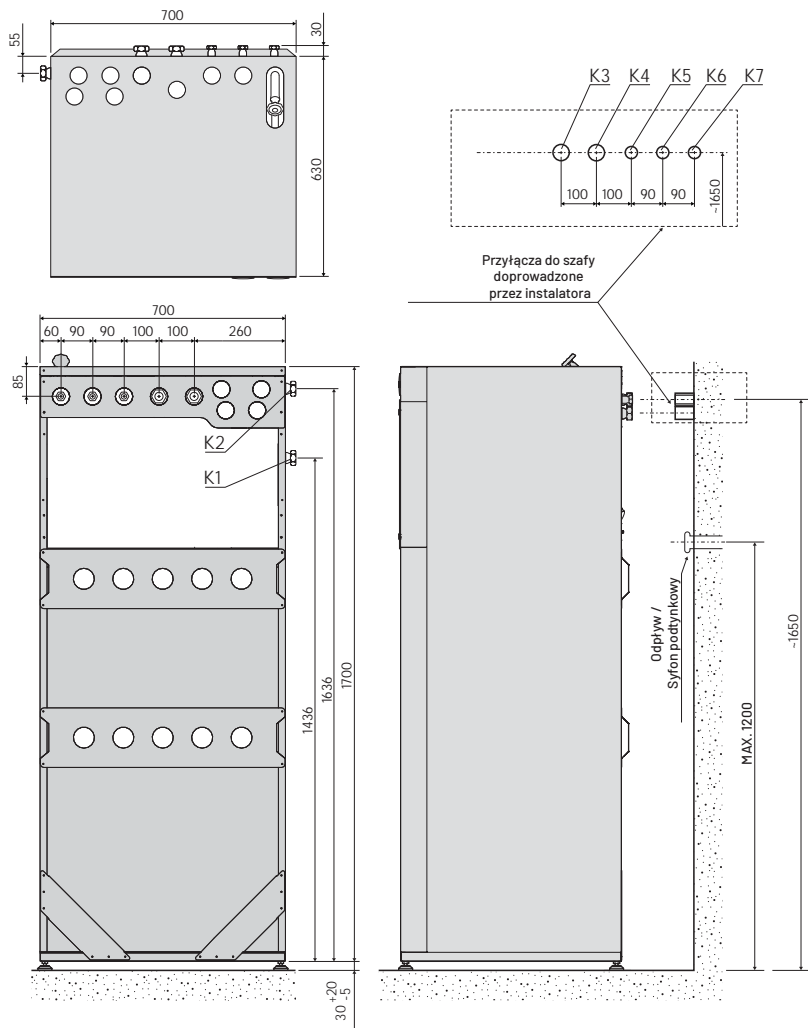

## Wyposażenie:



Uwaga: elementy wyposażenia mogą się różnić w zależności od modelu jednostki zewnętrznej pompy ciepła.

## SZAFA HYDRAULICZNA

# izzifast 200 S

jednoobiegowa

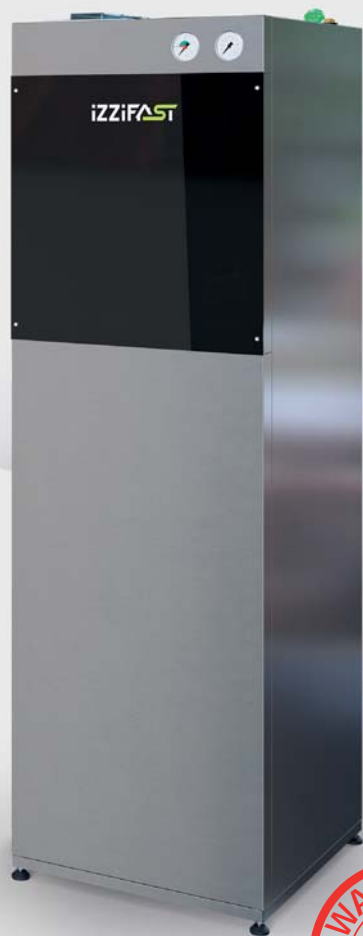

### Dane techniczne:

Obudowa	materiał wykonania	<b>stal nierdzewna</b>	
	wysokość	1880 mm (bez nóżek)	
	długość	600 mm	
	głębokość	600 mm	
Wymiary/ waga netto	masa	<b>92 kg</b>	
	energooszczędna pompa obiegowa	TAK	
	energooszczędna pompa cyrkulacyjna	TAK	
	zawór bezpieczeństwa c.o.	3 bar	
Wyposażenie	zawór bezpieczeństwa c.w.u.	6 bar	
	naczynie przeponowe c.o.	12 dm <sup>3</sup>	
	naczynie przeponowe c.w.u.	12 dm <sup>3</sup>	
	grzałka przepływowa	6 kW	
	manometr c.w.u.	TAK	
	manometr c.o.	TAK	
	filtr napełniania c.o.	TAK	
	zawory napełniające c.o.	TAK	
	zintegrowane napełnianie instalacji c.o.	TAK	
	Filtr c.o. z magnetytem	TAK	
	Zawór zwrotny na doptywie c.w.u.	TAK	
	zabezpieczenie PC przeciw zamarznięciu	<b>TAK</b>	
	Zbiornik c.w.u.	materiał wykonania	stal nierdzewna 316L
		pojemność	190 dm <sup>3</sup>
		materiał wykonania węzownicy	stal nierdzewna 316L
		powierzchnia wymiany węzownicy	2 m <sup>2</sup>
Średnica przyłączy wodnych	system grzewczy	1 cal	
	c.w.u.	3/4 cal	
	cyrkulacja	3/4 cal	
Dane elektryczne	parametry pracy	3/380-415/50 Ø/V/Hz	
	zalecana wielkość wyłącznika nadprądowego	25 A	
	zalecany przekrój przewodu zasilającego	5x2,5 mm <sup>2</sup>	
zalecany przekrój przewodu sterującego	wg producenta jedn. zewn.		

### Dla użytkownika:

- estetyczny wygląd i nowoczesny design;
- kompaktowa budowa;
- oszczędność powierzchni użytkowej – brak konieczności tworzenia klasycznej kotłowni;
- kompatybilność modułów iZZIFAST z całym typoszeregiem pomp ciepła monoblok danego producenta;
- gwarancja jakości i trwałości produktu ze względu na zastosowanie materiałów najwyższej klasy (stal nierdzewna 316L);
- niższe koszty inwestycyjne w porównaniu do układów rozdzielnych;
- bezobsługowa praca;
- zaawansowane możliwości sterowania, również poprzez Wi-Fi;

### Dla instalatora:

- łatwy do wykonania montaż przez każdego wykwalifikowanego hydraulika;
- brak konieczności posiadania uprawnień f-gazowych;
- ograniczenie czasu kompleksowego montażu pompy ciepła do zaledwie kilku godzin;
- brak konieczności stosowania roztworów płynów niezamarzających jako czynnika w obiegu grzewczym;
- kompleksowe wyposażenie hydrauliczne modułu iZZIFAST;
- dodatkowa skrzynka przyłączeniowa – możliwość podłączenia przewodów zasilających i komunikacyjnych bez ingerencji w automatykę zestawu sterującego.

## Rysunki techniczne:

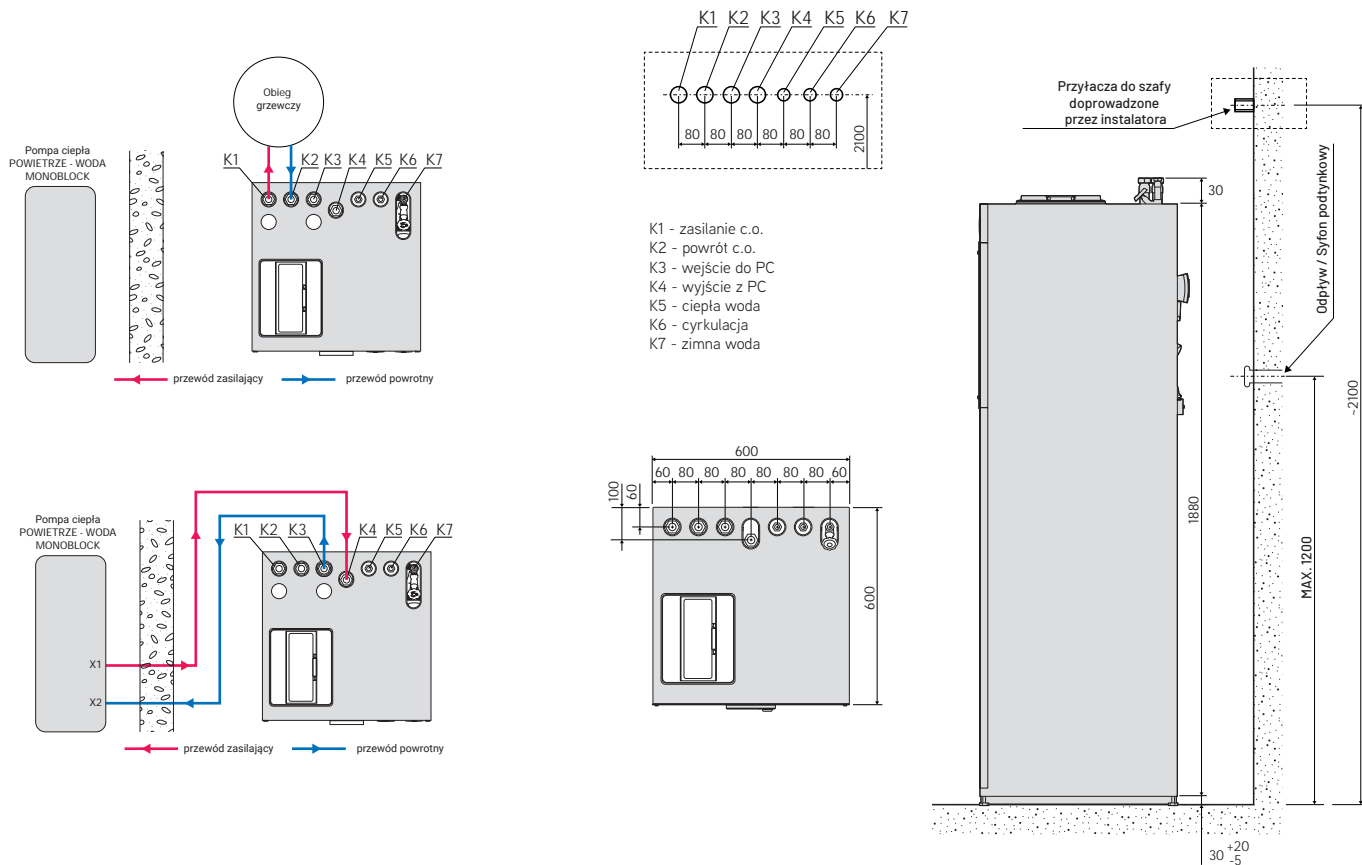

## Wyposażenie:



Uwaga: elementy wyposażenia mogą się różnić w zależności od modelu jednostki zewnętrznej pompy ciepła.

## Schemat:

### Ogrzewanie niskotemperaturowe - podłączenie bezpośrednie

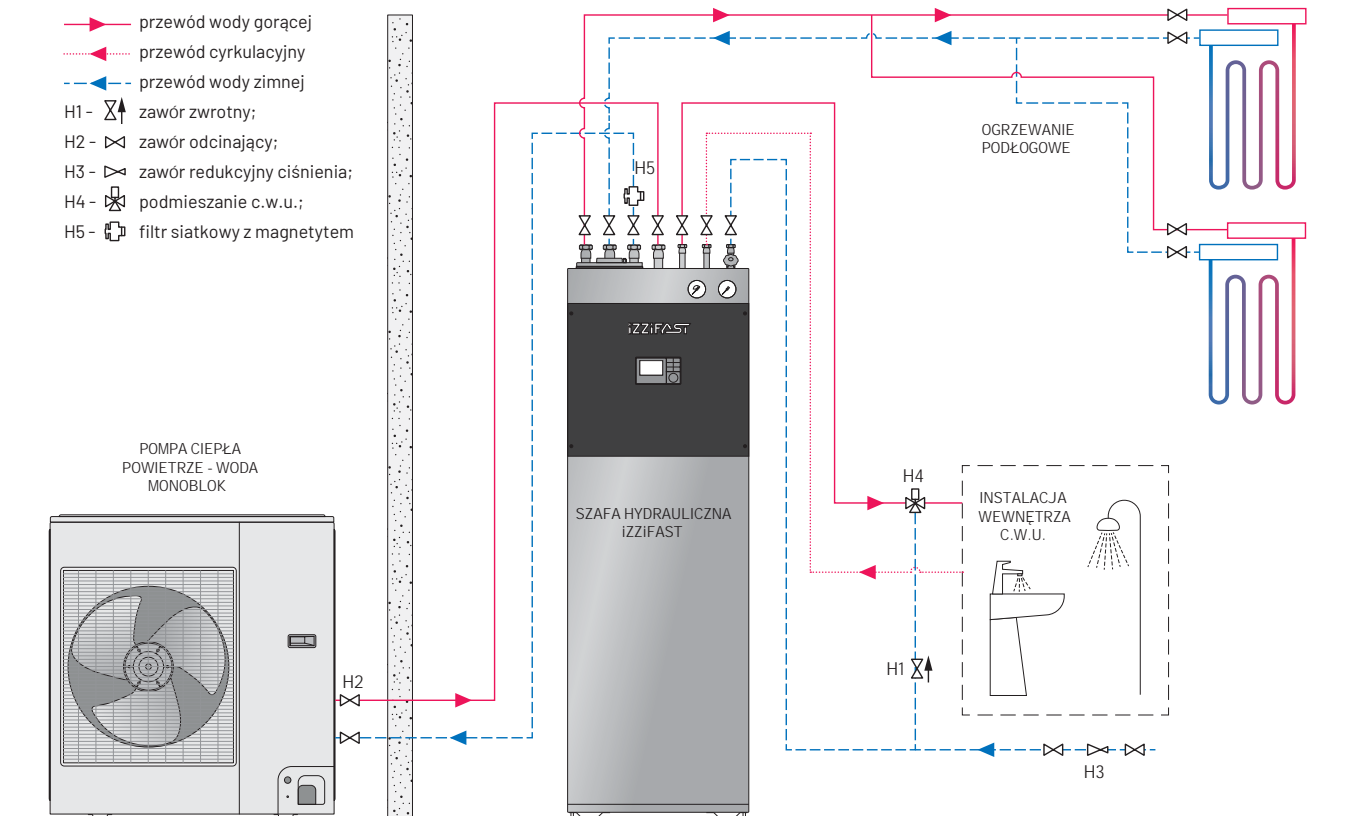

## Schemat:

### Ogrzewanie mieszane – podłączenie przy użyciu obejścia (by-pass'u)

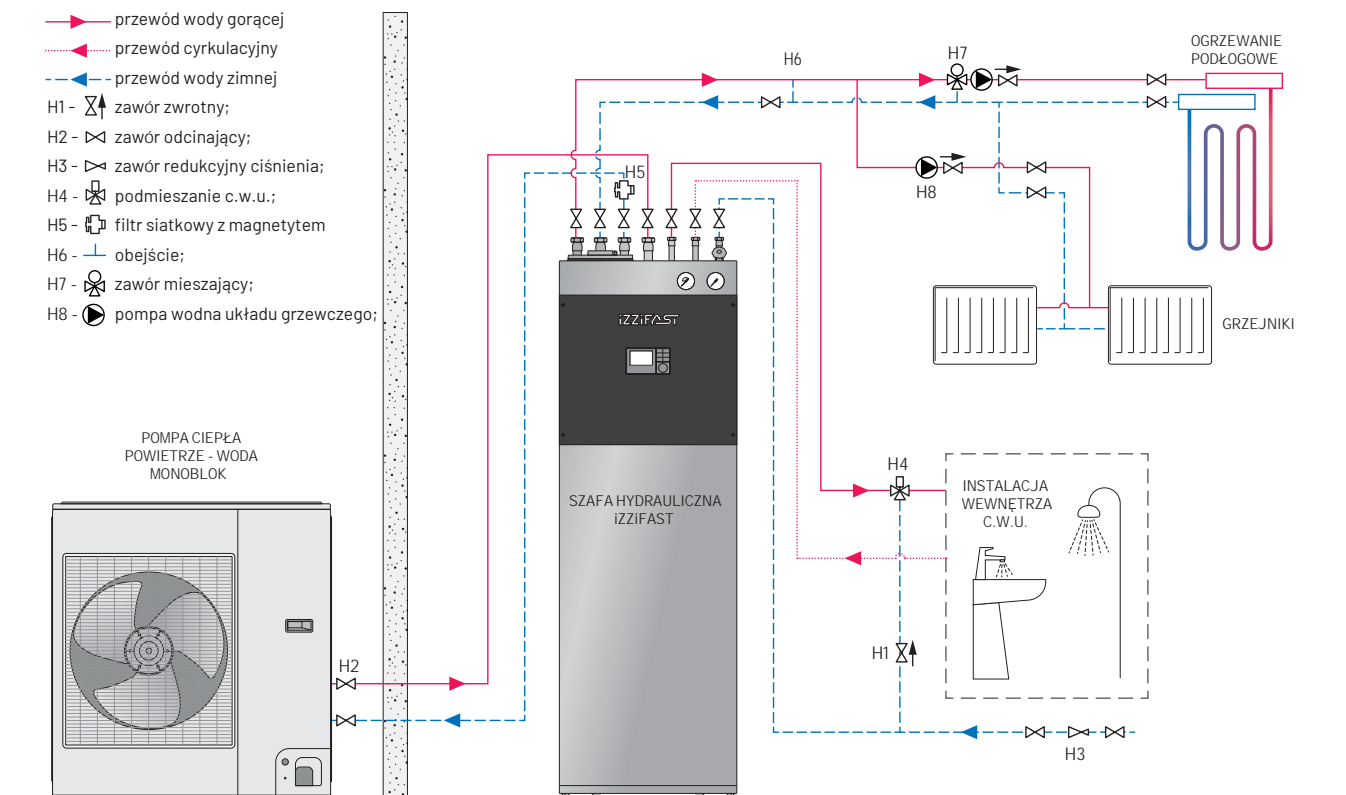

## Schemat:

Ogrzewanie + chłodzenie – połączenie z użyciem sprzęgła hydraulicznego i elektrozaworu strefowego

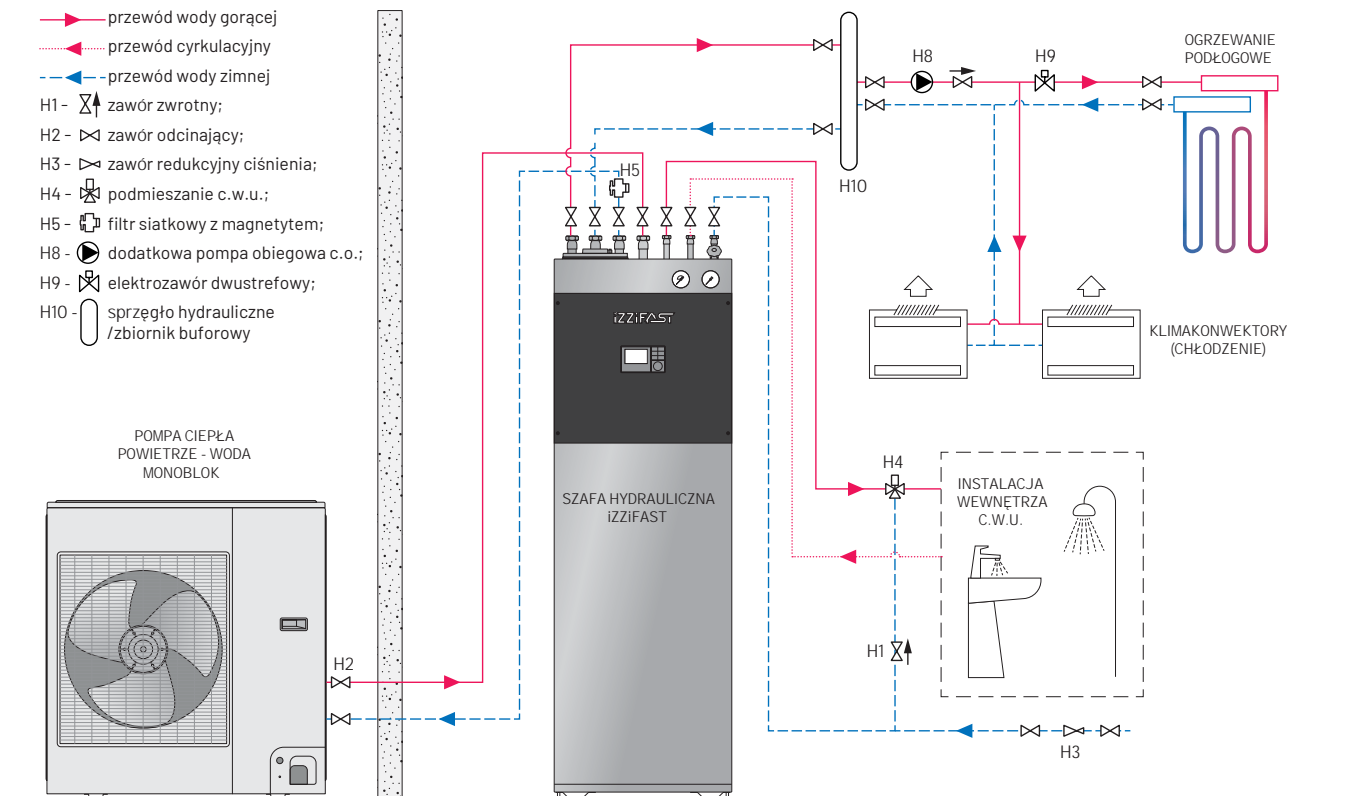

## Schemat:

Ogrzewanie mieszane – dwa źródła ciepła

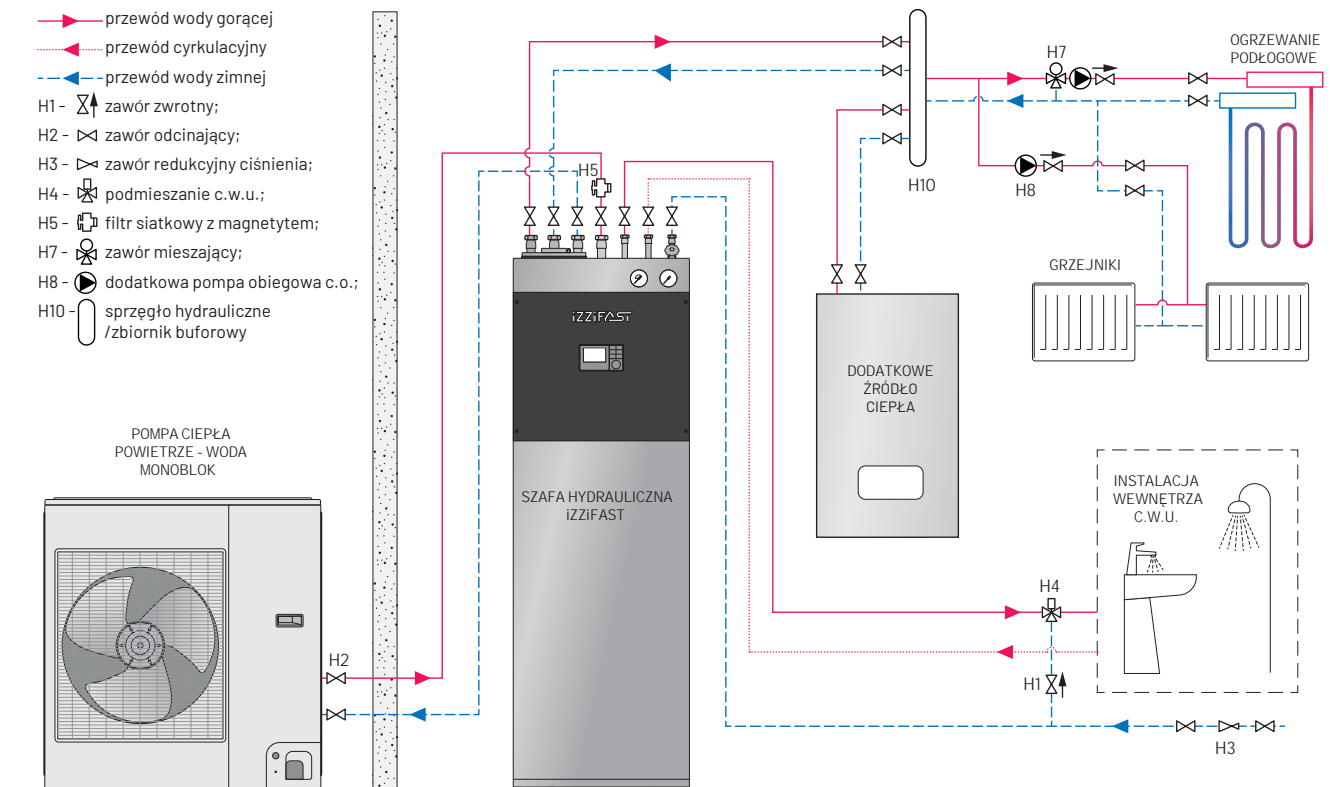

## SZAFA HYDRAULICZNA

# izzifast 200 S2

dwuobiegowa



### Dane techniczne:

Obudowa	materiał wykonania	stal nierdzewna	
	wysokość	1880 mm (bez nóżek)	
Wymiary/ waga netto	długość	600 mm	
	głębokość	600 mm	
	masa	92 kg	
Wyposażenie	energooszczędna pompa obiegowa	TAK	
	energooszczędna pompa cyrkulacyjna c.w.u.	TAK	
	zawór bezpieczeństwa c.o.	3 bar	
	zawór bezpieczeństwa c.w.u.	6 bar	
	naczynie przeponowe c.o.	12 dm <sup>3</sup>	
	naczynie przeponowe c.w.u.	12 dm <sup>3</sup>	
	grzałka przepływowa	6 kW	
	manometr c.w.u.	TAK	
	manometr c.o.	TAK	
	filtr napełniania c.o.	TAK	
	zawory napełniające c.o.	TAK	
	zintegrowane napełnianie instalacji c.o.	TAK	
	separator zanieczyszczeń i powietrza	TAK	
	zawór zwrotny na dopływie c.w.u.	TAK	
	zabezpieczenie PC przeciw zamrożeniu	TAK	
	Zbiornik c.w.u.	materiał wykonania	stal nierdzewna 316L
		pojemność	190 dm <sup>3</sup>
		materiał wykonania węzownicy	stal nierdzewna 316L
		powierzchnia wymiany węzownicy	2 m <sup>2</sup>
	zasilanie UPS akumulator	napięcie pracy	12 V
pojemność nominalna		18 Ah	
skrzynka elektryczna	pobór energii	4 kWh/m-c	
		TAK	
Średnica przyłączy wodnych	system grzewczy	1 cal	
	c.w.u.	3/4 cal	
	cyrkulacja	3/4 cal	
	parametry pracy	3 Ø / 380 V-415 V / 50 Hz	
Dane elektryczne	zalecana wielkość wyłącznika nadprądowego	25 A	
	zalecany przekrój przewodu zasilającego	5x2,5 mm <sup>2</sup>	
	zalecany przekrój przewodu sterującego	wg producenta jedn. zewn.	

### Dla użytkownika:

- estetyczny wygląd i nowoczesny design;
- kompaktowa budowa;
- oszczędność powierzchni użytkowej – brak konieczności tworzenia klasycznej kotłowni;
- kompatybilność modułów iZZIFAST z całym typoszeregiem pomp ciepła monoblok danego producenta;
- gwarancja jakości i trwałości produktu ze względu na zastosowanie materiałów najwyższej klasy (stal nierdzewna 316L);
- niższe koszty inwestycyjne w porównaniu do układów rozdzielnych;
- bezobsługowa praca;
- zaawansowane możliwości sterowania, również poprzez Wi-Fi;

### Dla instalatora:

- łatwy do wykonania montaż przez każdego wykwalifikowanego hydraulika;
- brak konieczności posiadania uprawnień f-gazowych;
- ograniczenie czasu kompleksowego montażu pompy ciepła do zaledwie kilku godzin;
- brak konieczności stosowania roztworów płynów niezamarzających jako czynnika w obiegu grzewczym;
- kompleksowe wyposażenie hydrauliczne modułu iZZIFAST;
- dodatkowa skrzynka przyłączeniowa – możliwość podłączenia przewodów zasilających i komunikacyjnych bez ingerencji w automatykę zestawu sterującego.

## Rysunki techniczne:

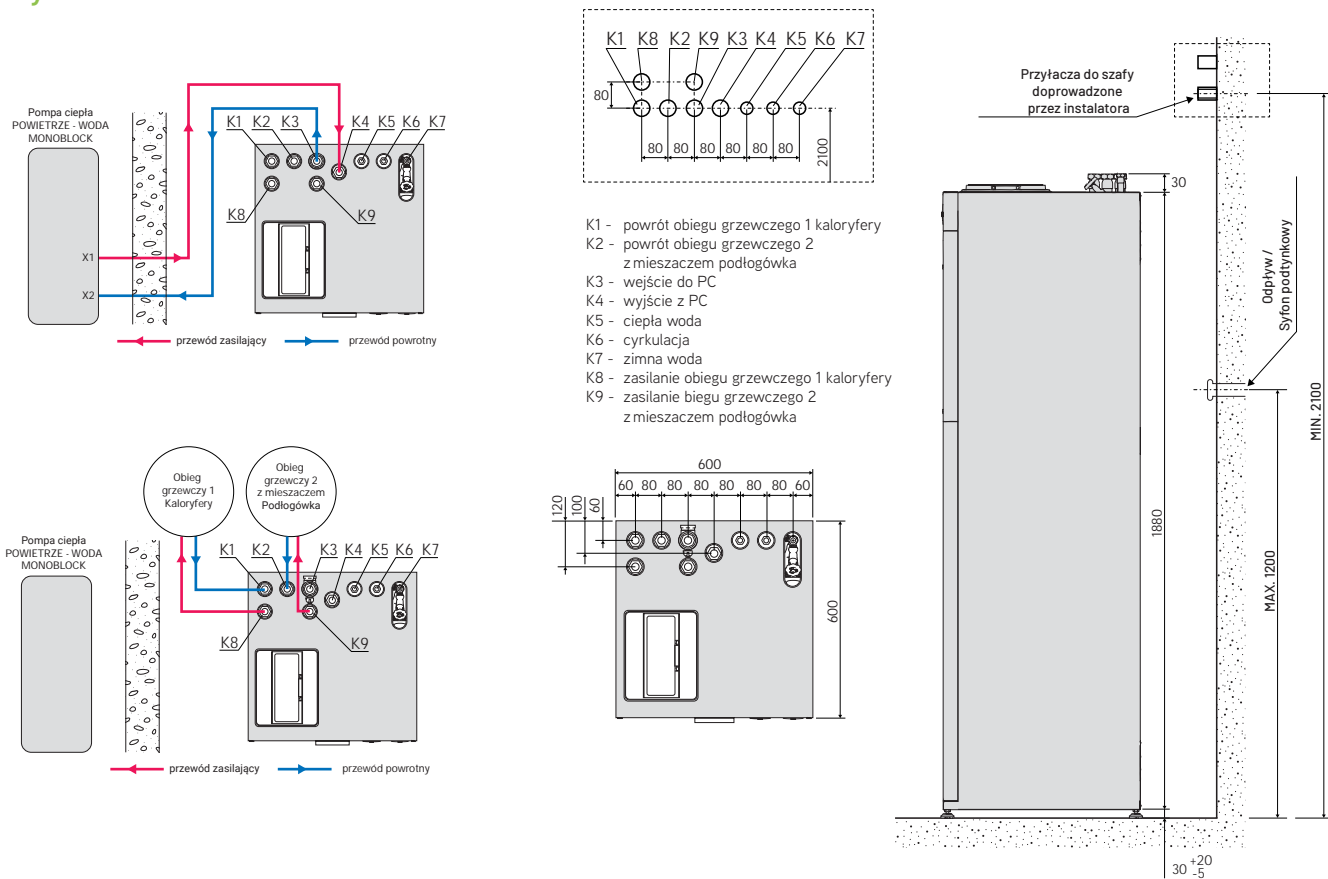

## Wyposażenie:



Uwaga: elementy wyposażenia mogą się różnić w zależności od modelu jednostki zewnętrznej pompy ciepła.

## Schemat:

Układ bezpośredni z dwoma obiegami grzewczymi: jednym niemieszany i jednym mieszany obieg grzewczy/chłodzenia

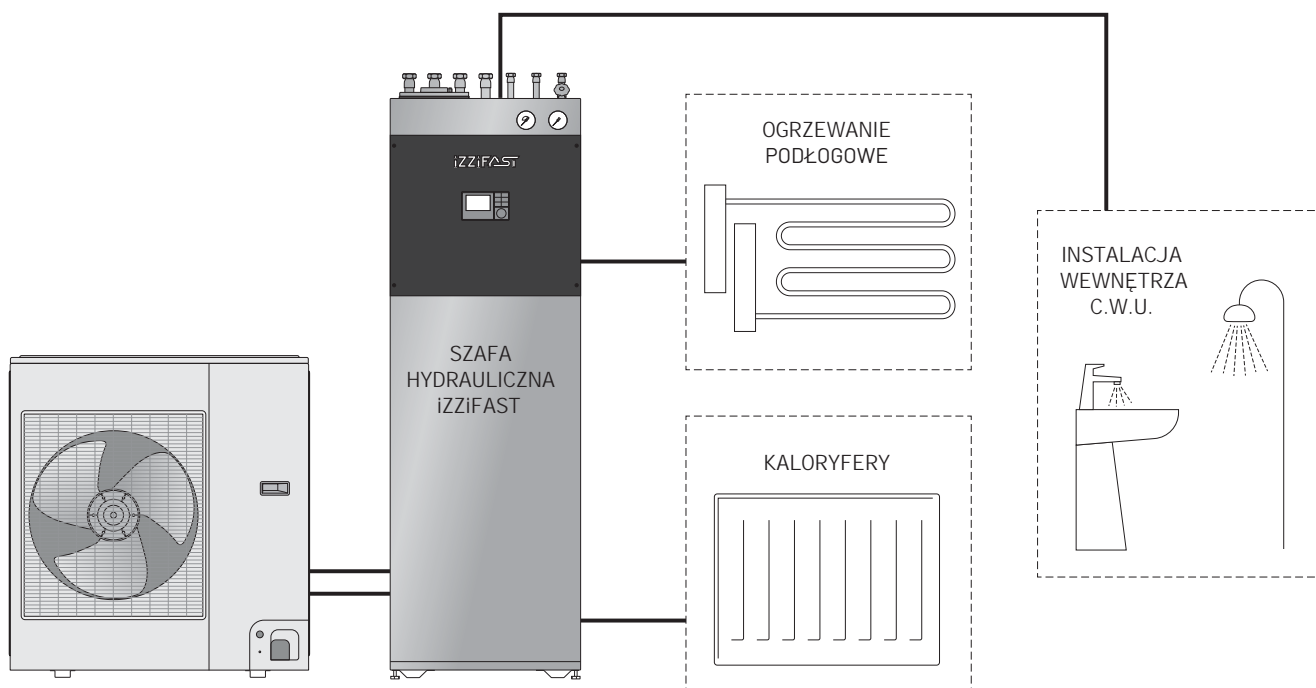

## Schemat:

Układ bezpośredni z jednym obiegiem grzewczym: podłogówka lub kaloryfery + fotowoltaika

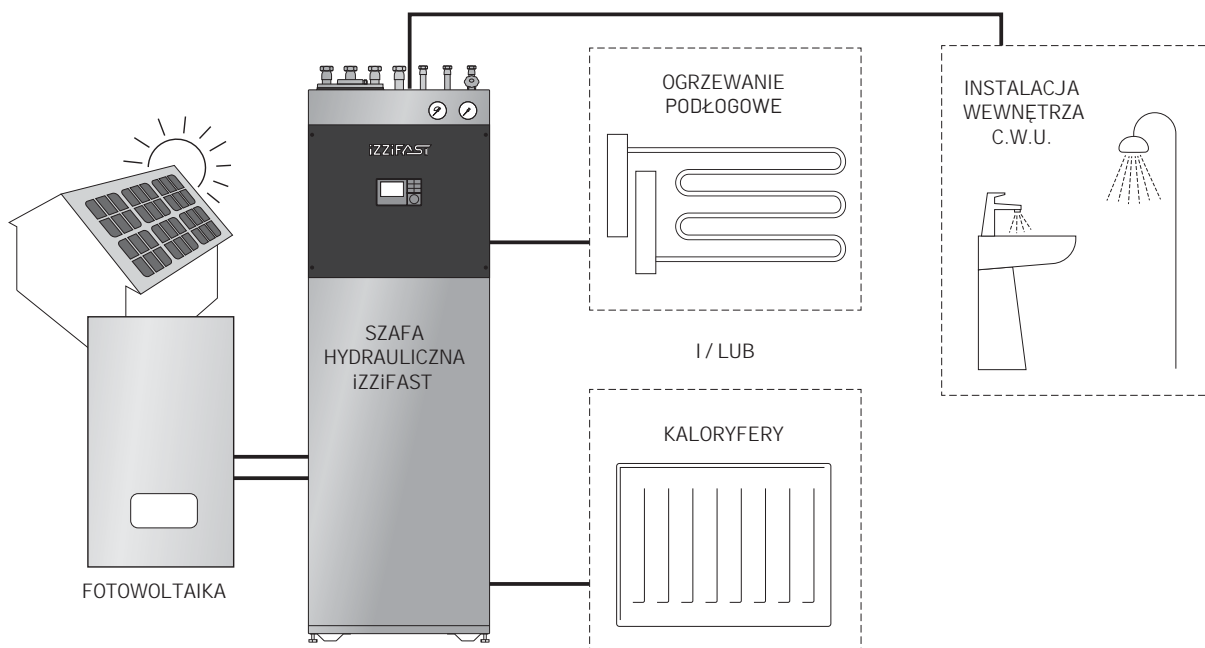

nie każda pompa obsługuje 2 obiegi



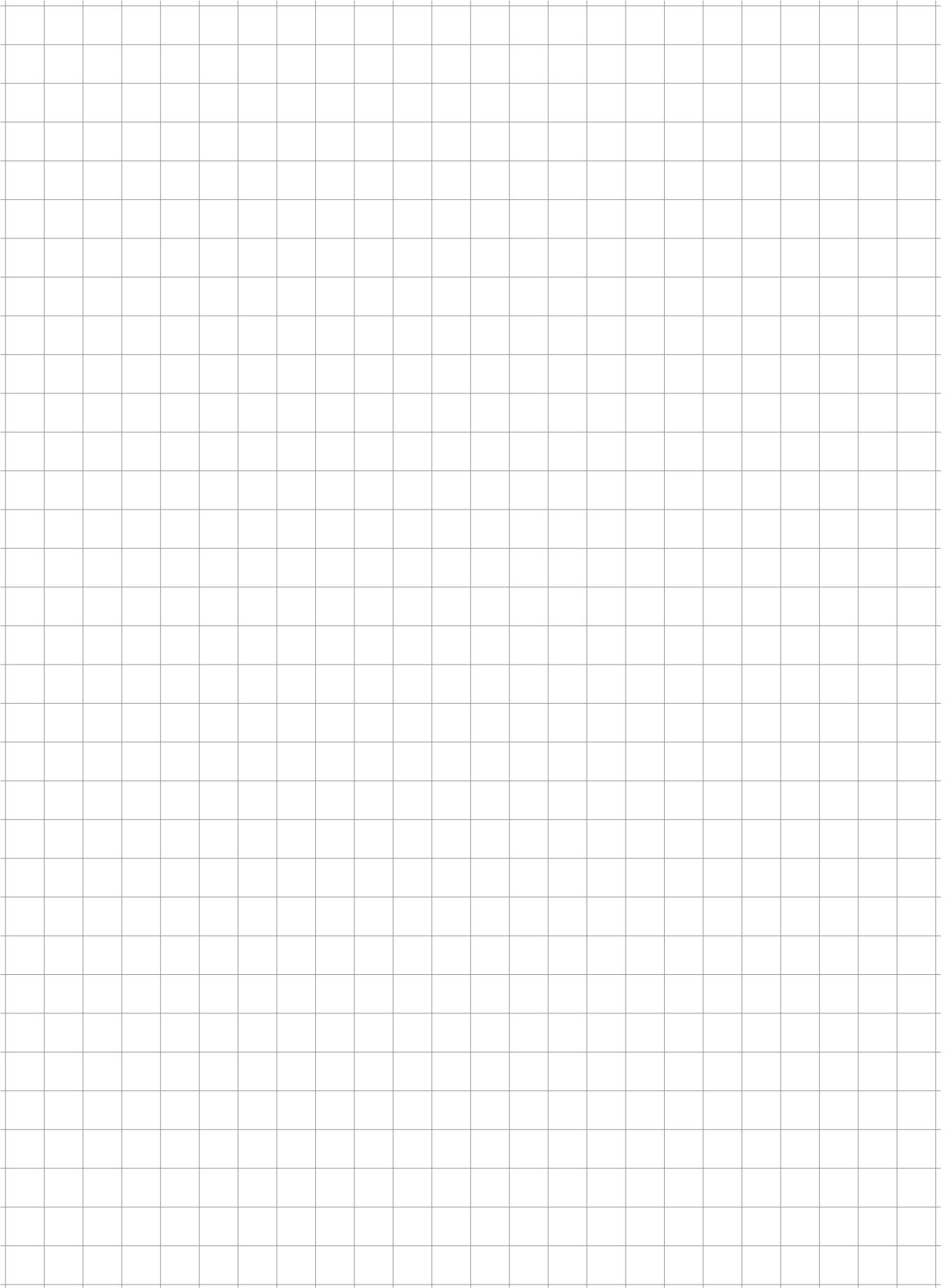

BUFOR

# izzifast 200 B



## Dane techniczne:

Obudowa	materiał wykonania	stal nierdzewna
	wysokość	1305 mm (bez nóżek)
	długość	600 mm
	głębokość	600 mm
Wymiary/waga netto	masa netto	40 kg
	Wyposażenie	czujnik temperatury
	TAK	
Bufor	materiał wykonania	stal nierdzewna 316L
	pojemność	200 dm <sup>3</sup>
	Klasa efektywności energetycznej	B
	max. temperatura pracy zbiornika	80 °C
	max. ciśnienie pracy zbiornika	3 bar
	średnica przyłączy wodnych	1 cal

## Rysunki techniczne:

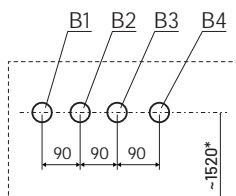

B1 - Powrót c.o. (obieg I)  
B2 - Zasilanie c.o. (obieg I)  
B3 - Powrót c.o. (obieg II)  
B4 - Zasilanie c.o. (obieg II)

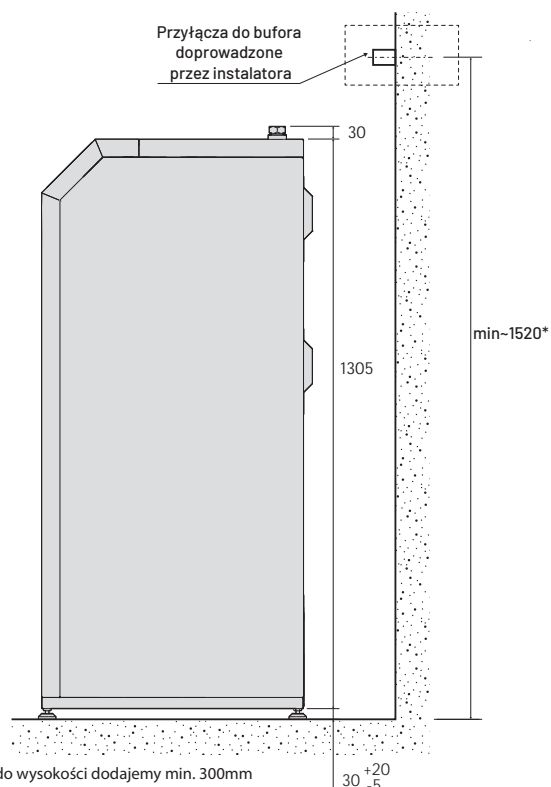
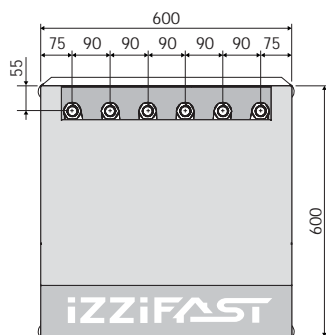

\*w przypadku montażu grupy pomowej (opcja) do wysokości dodajemy min. 300mm

## Wyposażenie:

## Grupy pompowe (opcja):



przylacza do 2 dedykowanych grup pompowych z mieszaczem lub bez mieszacza

grupa pompowa z mieszaczem lub bez mieszacza

kapilara czujnika

odpowietrznik

obudowa z estetycznej stali szrotowanej

stal nierdzewna gatunku AISI 316L

pojemność bufora 200 litrów

bardzo dobra izolacja zbiornika (XPS + pianka PUR)



## Schemat:

Bufor z jednoobiegową szafą hydrauliczną iZZiFAST

- przewód wody gorącej
- przewód cyrkulacyjny
- ←← przewód wody zimnej

- H1 - zawór zwrotny;
- H2 - zawór odcinający;
- H3 - zawór redukcyjny ciśnienia;
- H4 - podmieszanie c.w.u.;
- H5 - filtr siatkowy z magnetytem;
- H11 - grupa pompowa z mieszaczem lub bez mieszacza (opcja)

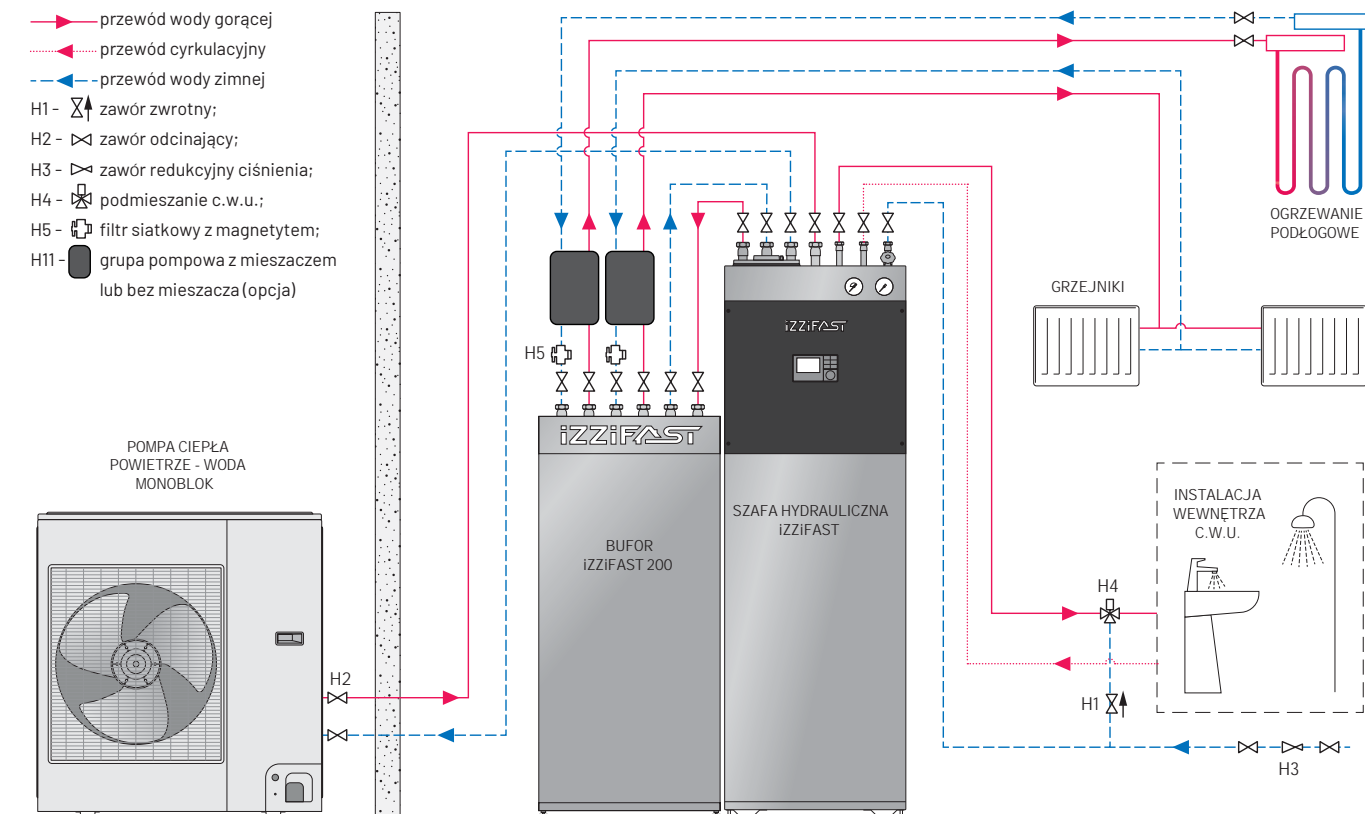

## SYSTEM UPS

zabezpieczenie pompy ciepła monoblok przed zamarzaniem



## Dane techniczne:

Napięcie zasilania	230V
Akumulator	12V 18Ah
Typ akumulatora	żelowy
Pompa obiegowa	12V - 480L/H
Miernik przepływu	turbinowy
Max ciśnienie pracy	3 bar
Max temperatura	75°C
Max przepływ	1-60L/MIN

## Sposób działania:

System UPS służy zabezpieczeniu pompy ciepła monoblok przed zamarzaniem w przypadku dłuższego braku prądu lub innej awarii. Dzięki temu nie trzeba w instalacji stosować glikolu, który zmniejsza efektywność grzania. W przypadku braku napięcia lub awarii przykładowo głównej pompy obiegowej pompka obiegowa zasilana z akumulatora 12V przetłacza wodę pomiędzy instalacją a jednostką zewnętrzną chroniąc wymiennik pompy ciepła przed zamarznięciem. Układ elektroniczny czuwa nad prawidłowym działaniem systemu reaguje on na brak napięcia sieciowego lub spadek temperatury na wymienniku pompy ciepła.

## Zalety:

- łatwy do wykonania montaż przez każdego wykwalifikowanego hydraulika;
- brak konieczności stosowania glikolu
- nie zmniejsza sprawności instalacji
- bezobsługowa praca.

## Rysunki techniczne:

- ① Pompa obiegowa 12V
- ② Miernik przepływu
- ③ Zawór zwrotny
- ④ Wyświetlacz
- ⑤ Układ scalony
- ⑥ Akumulator 12V
- ⑦ Ładowarka akumulatora
- ⑧ Włacznik

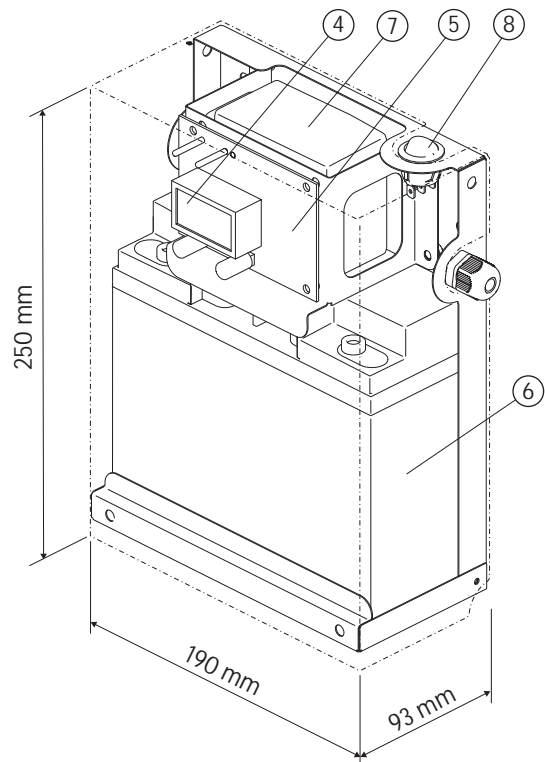
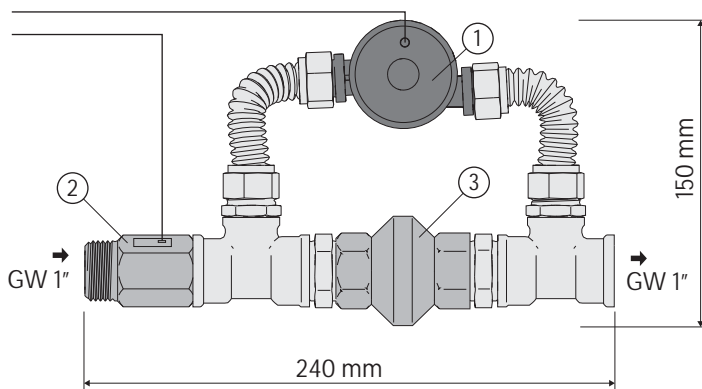

## Schemat:

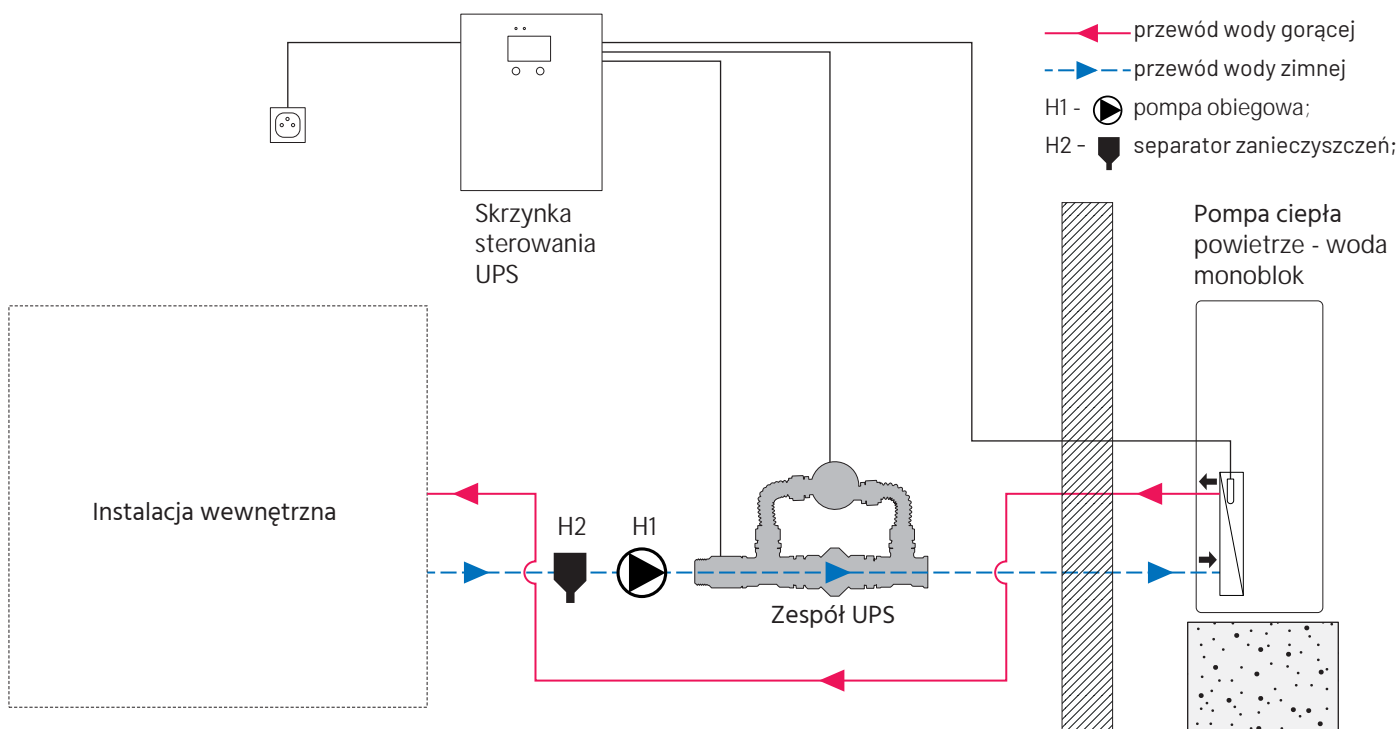

# Przyłącza elastyczne

Rozciągliwe przyłącza do pomp ciepła



## Dane techniczne:

Przyłącza	1", DN25	
Długość przewodu	220 x 420 mm 300 x 600 mm	
Rodzaje przyłączy	GW/GW	
Temperatura robocza	od -10°C do +100°C	
Maksymalne ciśnienie	6 bar	
Materiał wykonania	przewód	stal nierdzewna AISI 304L
	przyłącza GW	stal nierdzewna AISI 304L
	nakrętka obrotowa	mosiądz

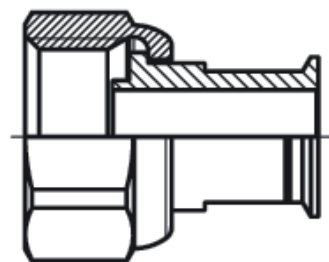

## Opis produktu:

Przyłącze wodne wykonane ze stali nierdzewnej, jest bardzo elastycznym, oszczędzającym czas i koszt łącznikiem instalacyjnym. Ze względu na swoją konstrukcję i wykonanie charakteryzuje się wysoką odpornością na ciśnienie i temperaturę.

Przyłącza rozwiązują problemy instalacyjne typowe dla połączeń sztywnych. Na krótkich odcinkach nie ma potrzeby używania kolan, muf, czy innych podobnych elementów łączących. Z tego względu czas podłączania urządzenia skraca się do niezbędnego minimum i wymaga mniej wysiłku od instalatora. Przyłącze daje się łatwo formować, oraz rozciąga się do 100% swej długości początkowej. Dzięki temu instalator ma zawsze bezpieczny margines długości, a wykonane połączenie jest trwałe, pewne i estetyczne.

Ze względu na swą karbowaną budowę może kompensować wydłużenia instalacji wywołane zmianami temperatury. Absorbuje również drgania instalacji wywołane uruchomieniem pomp, czy otwarciem zaworów, co ma niebagatelny wpływ na zachowanie szczelności instalacji.

Przyłącza są poddawane specjalnej obróbce termicznej, która zwiększa ich elastyczność oraz odporność na korozję przy ograniczeniu stopnia sprężystości. Dzięki temu trwale utrzymują nadany im kształt.

## Zalety:

### ŁATWY MONTAŻ

- Rozciągliwa budowa przewodów ułatwia podłączanie urządzeń
- Umożliwiają instalowanie z małym promieniem gięcia, bez redukcji przekroju przepływu czynnika roboczego.

### BEZPIECZEŃSTWO

- Przewody przyłączeniowe oraz przyłącza Flexo-ExDrop produkowane są z zachowaniem najwyższych standardów wykonania ze szczególnym uwzględnieniem bezpieczeństwa i zdrowia ich użytkowników (spełnia wymagania PN-EN ISO 10380).

### ŻYWOTNOŚĆ

- Termiczna obróbka podczas procesu produkcyjnego ujednocila materiał, z którego wykonane są przewody, eliminuje naprężenia, a w związku z tym przedłuża ich żywotność.

### TYPOWE ZASTOSOWANIA

- Instalacje sanitarne, przyłącza grzejników, przyłącza wodne kotłów i podgrzewaczy wody, zasobniki i zbiorniki wodne, woda użytkowa.



## NADZÓR FABRYCZNY

Dokładamy wszelkich starań, aby nasze usługi były na jak najlepszym poziomie technicznym. Dlatego nasze pompy znajdują się pod nadzorem zdalnego zarządzania. Możliwe, że z biegiem czasu pojawi się usterka, której nie wykryjemy wcześniej. Nasz zespół serwisowy jest do dyspozycji w takich przypadkach. Doświadczeni eksperci są gotowi pomóc Ci zdalnie, ale w razie potrzeby przybędą do Ciebie natychmiast.

## NADZÓR SERWISOWY PRZEZ INSTALATORA

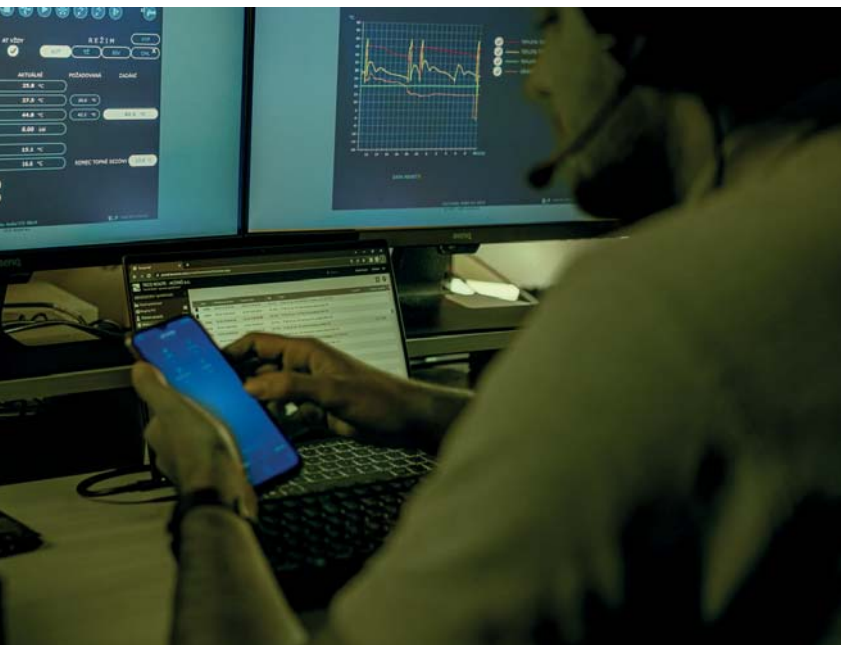

DLA KLIENTA  
APLIKACJA W  
WERSJI NA  
ANDROIDA, iOS I  
PRZEGLĄDARKOWA  
NA PC

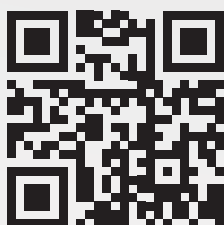

**izzifast**

izzifast Sp. z o. o. Sp. k.

ul. Pawła Kubiny 4,  
41-710 Ruda Śląska

tel.: +48 534 467 596

e-mail: [szafy@izzifast.pl](mailto:szafy@izzifast.pl)

[www.izzifast.pl](http://www.izzifast.pl)

Producent zastrzega sobie prawo do wprowadzania zmian technicznych i kolorystycznych opisanych produktów.